



2023

TERMÉKKATALÓGUS

BEMUTATKOZÁS

Tisztelt Partnerünk!

A Nett Front csapata kötelességének érzi, hogy olyan termékeket tervezzen, amelyek megfelelnek a legmagasabb minőségi elvárásoknak, nem ismerve kompromisszumot az erre való törekvésben.

Hiszünk abban, hogy csak úgy lehetünk elsők, hogy kizárólag a legmagasabb minőségű európai alapanyagokat használjuk, és a legmodernebb gyártási technológiát alkalmazzuk, mindig követve a legújabb trendeket és igényeket. Így a szilárd know-how kéz a kézben jár a megbízhatósággal, innovációval és a minőséggel.

A tervezés és gyártás során minden egyes folyamatot a tökéletességre való törekvés vezérel, annak érdekében, hogy valóban különleges terméket alkossunk. A legkisebb részletekre is nagy hangsúlyt fektetve kísérletezünk különböző anyagokkal, színekkel és marásmintákkal, hogy azok végleges állapotukban minél közelebb kerüljenek a tökéletességhez.

Ezt az üzletfilozófiát képviseljük immár 20 éve fennálló működésünk óta, ez a szemlélet az, ami lehetővé tette számunkra, hogy a Nett Front piacvezető szerepet töltsön be a magyar bútorfront-gyártásban. A mai napon cégünk több, mint 10 000 nm területen gyárt széria és egyedi bútorfrontokat, valamint a magyar bútorgyártók, asztalosok és konyhastúdiók igényeit kiszolgálva évente közel 1 000 000 egyedi bútorfrontot gyárt és szállít le.

Célunk továbbra is az, hogy szakmai felhasználóinknak az elsőszámú partner legyünk a hazai bútorfrontgyártás területén. Misszióink, hogy közösen együttműködve olyan elragadó és egyedi beltéreket hozunk létre, amik aztán központi funkciót töltenek be a családok otthonaiban, páratlan esztétikai és minőségi élményt nyújtva minden végfelhasználónknak.

WWW.NETTFRONT.HU

Emellett kollégáink továbbra is készséggel állnak rendelkezésre.

Üdvözlettel:

a Nett Front Kft. munkatársai

Normál marású fóliás és festett frontok	5
Mélymarású fóliás és festett frontok	18
Fóliás - festett kiegészítő elemek	20
Fóliás frontok	30
Festett frontok	31
Nett Front impulse	32
Front Panel	34
Magasfényű akril frontok	38
Alukeretek	42
Fólia színek	44
Festett színek	48
Általános információk	49

IKONOK JELENTÉSE

Termék kínálatunk bemutatásánál az alábbi ikonokat alkalmazzuk:



uni és fa utánzatú fólia színben rendelhető



magasfényű fólia színben rendelhető



kizárólag matt festéssel rendelhető



magasfényű és matt festéssel rendelhető

A katalógus elkészítésében a  PIPER 3D tervezőprogramot használtuk.

NORMÁL MARÁSÚ FÓLIÁS - FESTETT FRONTOK



Matt kashmir



F201/R3

Technikai részletek	Ajtó	Fiók	Álló fiók	Üvegezhető ajtó
Magasság (mm)	247–2500	120–246	247–2500	294–2500
Szélesség (mm)	247–1200	270–1200	140–246	247–1200

Festett frontok esetében	Ajtó	Fiók	Álló fiók	Üvegezhető ajtó
Magasság (mm)	247–2500	120–246	247–2500	294–2500
Szélesség (mm)	247–900*	270–900*	140–246	247–900*

* 1200 mm magasság felett a szélesség maximum 620 mm lehet!

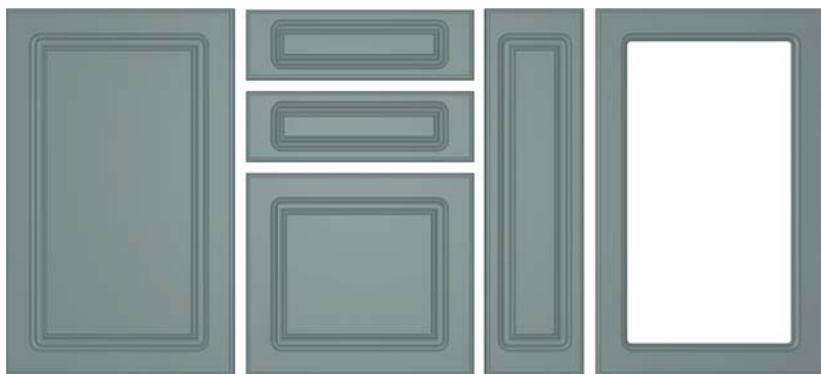

Matt fjord



A1/P

Technikai részletek	Ajtó	Fiók	Álló fiók	Üvegezhető ajtó
Magasság (mm)	247–2500	120–246	247–2500	294–2500
Szélesség (mm)	247–1200	270–1200	140–246	247–1200

Festett frontok esetében	Ajtó	Fiók	Álló fiók	Üvegezhető ajtó
Magasság (mm)	247–2500	120–246	247–2500	294–2500
Szélesség (mm)	247–900*	270–900*	140–246	247–900*

* 1200 mm magasság felett a szélesség maximum 620 mm lehet!

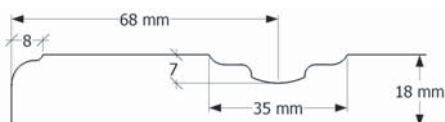

Osztott üveges ajtó* az alábbi méretekben rendelhető (mm)

mag.	szél.
590	397, 447,
718	497, 597
896	

* Festve nem rendelhető!

NORMÁL MARÁSÚ FÓLIÁS - FESTETT FRONTOK



Kitami light

A2/P

Technikai részletek	Ajtó	Fiók	Álló fiók	Üvegezhető ajtó
Magasság (mm)	247–2500	120–246	247–2500	294–2500
Szélesség (mm)	247–1200	270–1200	140–246	247–1200

Festett frontok esetében	Ajtó	Fiók	Álló fiók	Üvegezhető ajtó
Magasság (mm)	247–2500	120–246	247–2500	294–2500
Szélesség (mm)	247–900*	270–900*	140–246	247–900*

* 1200 mm magasság felett a szélesség maximum 620 mm lehet!

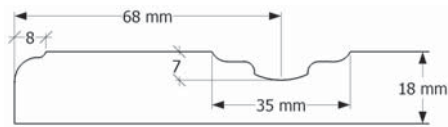

MATT

Osztott üveges ajtó* az alábbi méretekben rendelhető (mm)

mag.	szél.
590	
718	397, 447,
896	497, 597

* Festve nem rendelhető!



Erezett fehér

A3/P

Technikai részletek	Ajtó	Fiók	Álló fiók	Üvegezhető ajtó
Magasság (mm)	247–2500	120–246	247–2500	294–2500
Szélesség (mm)	247–1200	270–1200	140–246	247–1200

Festett frontok esetében	Ajtó	Fiók	Álló fiók	Üvegezhető ajtó
Magasság (mm)	247–2500	120–246	247–2500	294–2500
Szélesség (mm)	247–900*	270–900*	140–246	247–900*

* 1200 mm magasság felett a szélesség maximum 620 mm lehet!

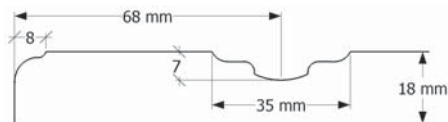

MATT

Osztott üveges ajtó* az alábbi méretekben rendelhető (mm)

mag.	szél.
590	
718	397, 447,
896	497, 597

* Festve nem rendelhető!



NORMÁL MARÁSÚ FÓLIÁS - FESTETT FRONTOK



Sonoma tölgy



A4/Sz

Technikai részletek	Ajtó	Fiók	Álló fiók	Üvegezhető ajtó
Magasság (mm)	120–2500	120–2500	120–2500	294–2500
Szélesség (mm)	330–1200	330–1200	330–1200	247–1200

Festett frontok esetében	Ajtó	Fiók	Álló fiók	Üvegezhető ajtó
Magasság (mm)	247–2500	120–246	247–2500	294–2500
Szélesség (mm)	247–900*	270–900*	140–246	247–900*

* 1200 mm magasság felett a szélesség maximum 620 mm lehet!



Wotan tölgy



A5/P

Technikai részletek	Ajtó	Fiók	Álló fiók	Üvegezhető ajtó
Magasság (mm)	247–2500	120–246	247–2500	294–2500
Szélesség (mm)	247–1200	270–1200	140–246	247–1200

Festett frontok esetében	Ajtó	Fiók	Álló fiók	Üvegezhető ajtó
Magasság (mm)	247–2500	120–246	247–2500	294–2500
Szélesség (mm)	247–900*	270–900*	140–246	247–900*

* 1200 mm magasság felett a szélesség maximum 620 mm lehet!

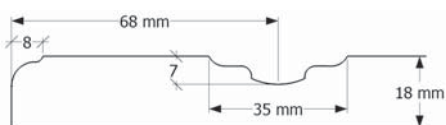

NORMÁL MARÁSÚ FÓLIÁS - FESTETT FRONTOK

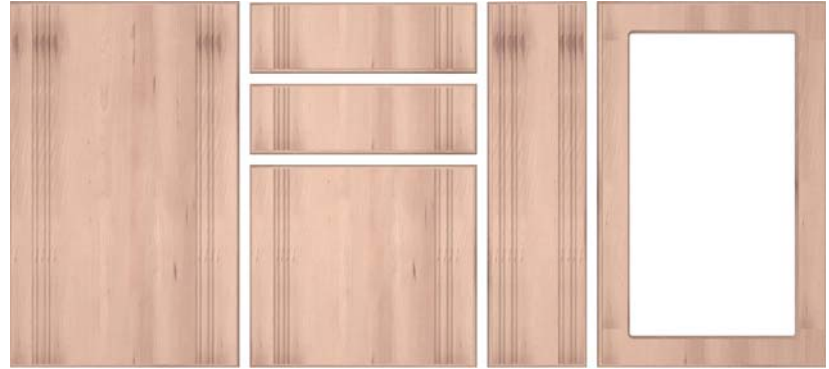

Kashmir bükk

A6/P

Technikai részletek	Ajtó	Fiók	Álló fiók	Üvegezhető ajtó
Magasság (mm)	247–2500	120–246	247–2500	294–2500
Szélesség (mm)	247–1200	270–1200	140–246	247–1200

Festett frontok esetében	Ajtó	Fiók	Álló fiók	Üvegezhető ajtó
Magasság (mm)	247–2500	120–246	247–2500	294–2500
Szélesség (mm)	247–900*	270–900*	140–246	247–900*

* 1200 mm magasság felett a szélesség maximum 620 mm lehet!

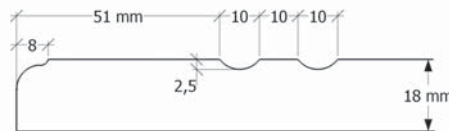

MATT

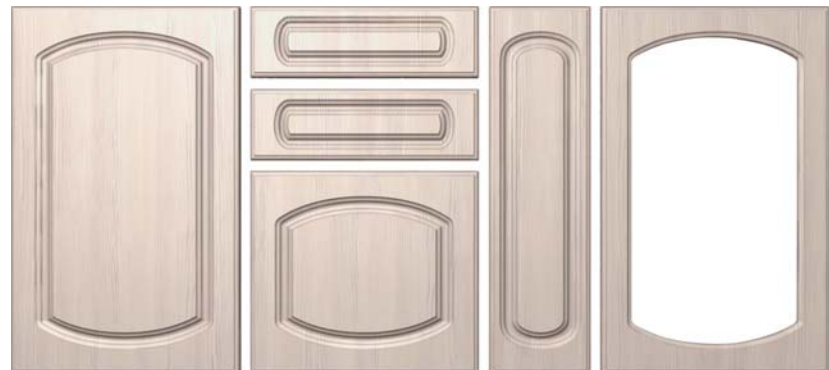

Erezett krém

A8/P

Technikai részletek	Ajtó	Fiók	Álló fiók	Üvegezhető ajtó
Magasság (mm)	247–2500	120–246	247–2500	294–2500
Szélesség (mm)	247–1200	270–1200	140–246	247–1200

Festett frontok esetében	Ajtó	Fiók	Álló fiók	Üvegezhető ajtó
Magasság (mm)	247–2500	120–246	247–2500	294–2500
Szélesség (mm)	247–900*	270–900*	140–246	247–900*

* 1200 mm magasság felett a szélesség maximum 620 mm lehet!

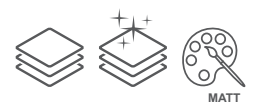
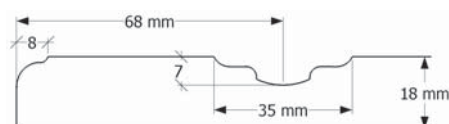

MATT

NORMÁL MARÁSÚ FÓLIÁS - FESTETT FRONTOK

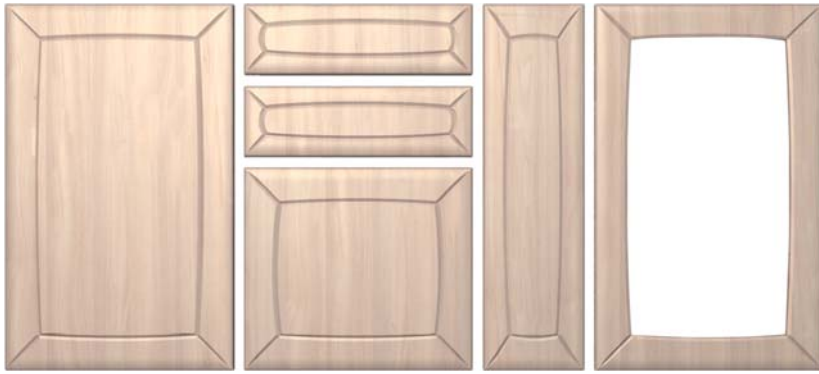

Fehéřített akác



A10/Sz

Technikai részletek	Ajtó	Fiók	Álló fiók	Üvegezhető ajtó
Magasság (mm)	247–2500	120–246	247–2500	294–2500
Szélesség (mm)	247–1200	270–1200	140–246	247–1200

Festett frontok esetében	Ajtó	Fiók	Álló fiók	Üvegezhető ajtó
Magasság (mm)	247–2500	120–246	247–2500	294–2500
Szélesség (mm)	247–900*	270–900*	140–246	247–900*

* 1200 mm magasság felett a szélesség maximum 620 mm lehet!

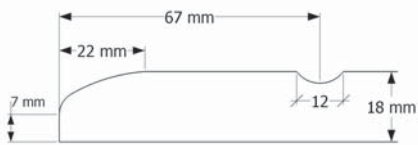

MATT

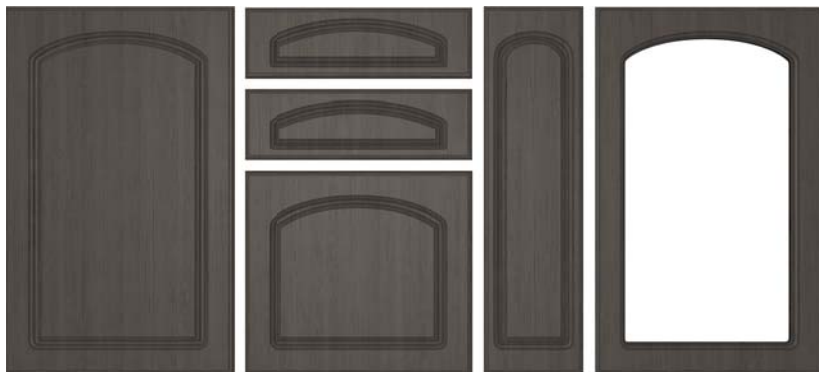

Grey wood



A11/P

Technikai részletek	Ajtó	Fiók	Álló fiók	Üvegezhető ajtó
Magasság (mm)	247–2500	120–246	247–2500	294–2500
Szélesség (mm)	247–1200	270–1200	140–246	247–1200

Festett frontok esetében	Ajtó	Fiók	Álló fiók	Üvegezhető ajtó
Magasság (mm)	247–2500	120–246	247–2500	294–2500
Szélesség (mm)	247–900*	270–900*	140–246	247–900*

* 1200 mm magasság felett a szélesség maximum 620 mm lehet!

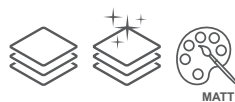
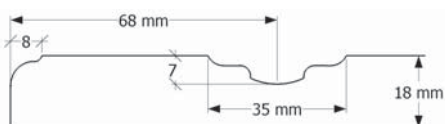

MATT

NORMÁL MARÁSÚ FÓLIÁS - FESTETT FRONTOK



Matt denim

A17/Sz

Technikai részletek	Ajtó	Fiók	Álló fiók	Üvegezhető ajtó
Magasság (mm)	247–2500	120–246	247–2500	294–2500
Szélesség (mm)	247–1200	270–1200	140–246	247–1200

Festett frontok esetében	Ajtó	Fiók	Álló fiók	Üvegezhető ajtó
Magasság (mm)	247–2500	120–246	247–2500	294–2500
Szélesség (mm)	247–900*	270–900*	140–246	247–900*

* 1200 mm magasság felett a szélesség maximum 620 mm lehet!

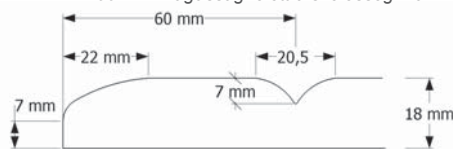

Barna sangello

A18/Sz

Technikai részletek	Ajtó	Fiók	Álló fiók	Üvegezhető ajtó
Magasság (mm)	247–2500	120–246	247–2500	294–2500
Szélesség (mm)	247–1200	270–1200	140–246	247–1200

Festett frontok esetében	Ajtó	Fiók	Álló fiók	Üvegezhető ajtó
Magasság (mm)	247–2500	120–246	247–2500	294–2500
Szélesség (mm)	247–900*	270–900*	140–246	247–900*

* 1200 mm magasság felett a szélesség maximum 620 mm lehet!

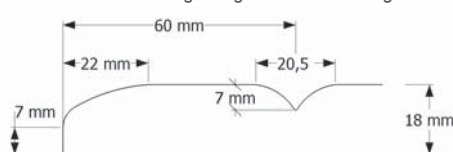

NORMÁL MARÁSÚ FÓLIÁS - FESTETT FRONTOK

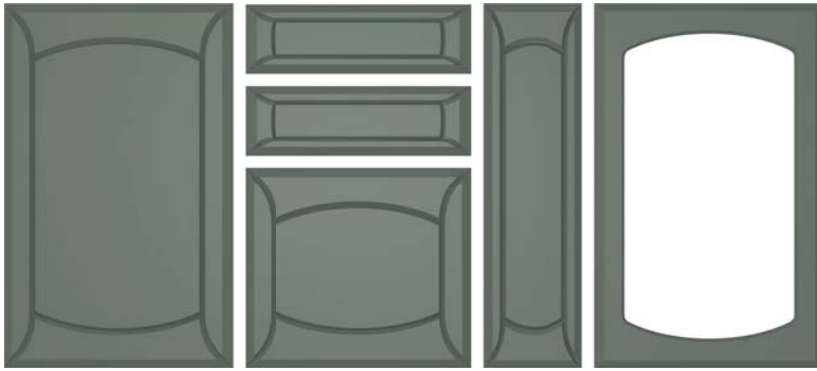

Mat, provance



A19/Sz

Technikai részletek	Ajtó	Fiók	Álló fiók	Üvegezhető ajtó
Magasság (mm)	247–2500	120–246	247–2500	294–2500
Szélesség (mm)	247–1200	270–1200	140–246	247–1200

Festett frontok esetében	Ajtó	Fiók	Álló fiók	Üvegezhető ajtó
Magasság (mm)	247–2500	120–246	247–2500	294–2500
Szélesség (mm)	247–900*	270–900*	140–246	247–900*

* 1200 mm magasság felett a szélesség maximum 620 mm lehet!

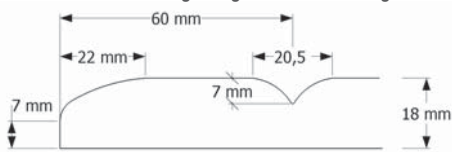

MATT



Natur, Sanremo



A22/Sz

Technikai részletek	Ajtó	Fiók	Álló fiók	Üvegezhető ajtó
Magasság (mm)	247–2500	120–246	247–2500	294–2500
Szélesség (mm)	247–1200	270–1200	140–246	247–1200

Festett frontok esetében	Ajtó	Fiók	Álló fiók	Üvegezhető ajtó
Magasság (mm)	247–2500	120–246	247–2500	294–2500
Szélesség (mm)	247–900*	270–900*	140–246	247–900*

* 1200 mm magasság felett a szélesség maximum 620 mm lehet!

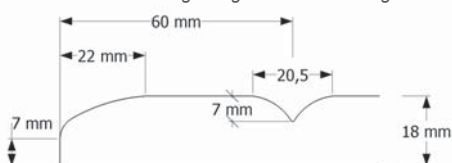

MATT

NORMÁL MARÁSÚ FÓLIÁS - FESTETT FRONTOK



Magyaró

A23/R6

Technikai részletek	Ajtó	Fiók	Álló fiók	Üvegezhető ajtó
Magasság (mm)	247–2500	120–246	247–2500	294–2500
Szélesség (mm)	247–1200	270–1200	140–246	247–1200

Festett frontok esetében	Ajtó	Fiók	Álló fiók	Üvegezhető ajtó
Magasság (mm)	247–2500	120–246	247–2500	294–2500
Szélesség (mm)	247–900*	270–900*	140–246	247–900*

* 1200 mm magasság felett a szélesség maximum 620 mm lehet!

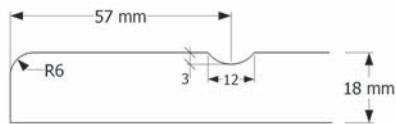

Homok sarreño

A28/Sz

Technikai részletek	Ajtó	Fiók	Álló fiók	Üvegezhető ajtó
Magasság (mm)	247–2500	120–246	247–2500	294–2500
Szélesség (mm)	247–1200	270–1200	140–246	247–1200

Festett frontok esetében	Ajtó	Fiók	Álló fiók	Üvegezhető ajtó
Magasság (mm)	247–2500	120–246	247–2500	294–2500
Szélesség (mm)	247–900*	270–900*	140–246	247–900*

* 1200 mm magasság felett a szélesség maximum 620 mm lehet!

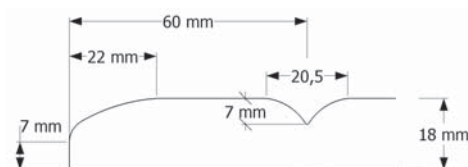

NORMÁL MARÁSÚ FÓLIÁS - FESTETT FRONTOK

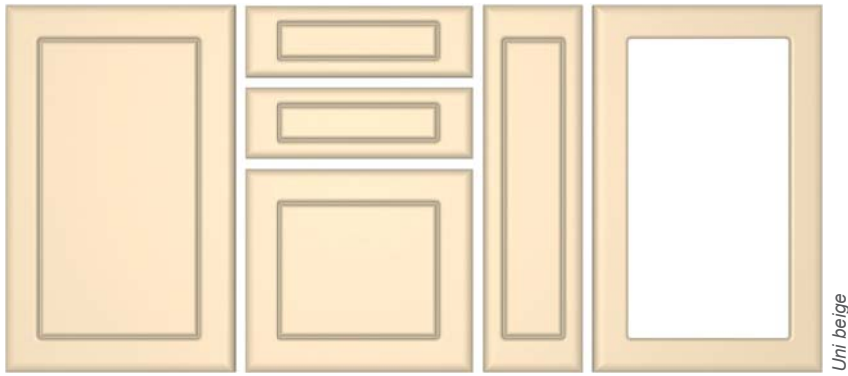

Uni beige

A29/Sz

Technikai részletek	Ajtó	Fiók	Álló fiók	Üvegezhető ajtó
Magasság (mm)	247–2500	120–246	247–2500	294–2500
Szélesség (mm)	247–1200	270–1200	140–246	247–1200

Festett frontok esetében	Ajtó	Fiók	Álló fiók	Üvegezhető ajtó
Magasság (mm)	247–2500	120–246	247–2500	294–2500
Szélesség (mm)	247–900*	270–900*	140–246	247–900*

* 1200 mm magasság felett a szélesség maximum 620 mm lehet!

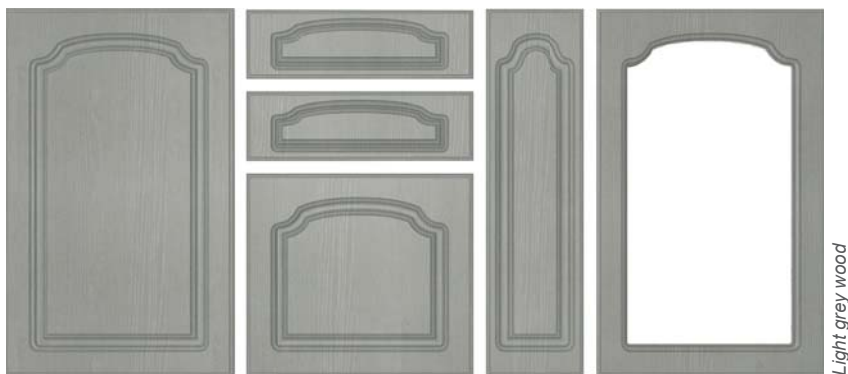
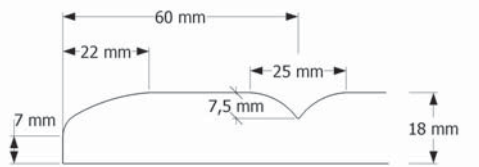

Light grey wood

A31/P

Technikai részletek	Ajtó	Fiók	Álló fiók	Üvegezhető ajtó
Magasság (mm)	270–2500	120–269	297–2500	294–2500
Szélesség (mm)	270–1200	270–1200	147–269	270–1200

Festett frontok esetében	Ajtó	Fiók	Álló fiók	Üvegezhető ajtó
Magasság (mm)	270–2500	120–269	297–2500	294–2500
Szélesség (mm)	270–900*	270–900*	147–269	270–900*

* 1200 mm magasság felett a szélesség maximum 620 mm lehet!

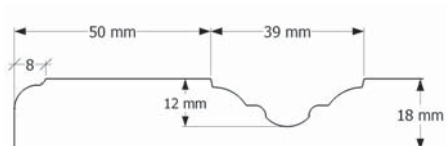

Osztott üveges ajtó* az alábbi méretekből rendelhető (mm)

mag.	szél.
590	397, 447,
718	497, 597
896	

* Festve nem rendelhető!

NORMÁL MARÁSÚ FÓLIÁS - FESTETT FRONTOK

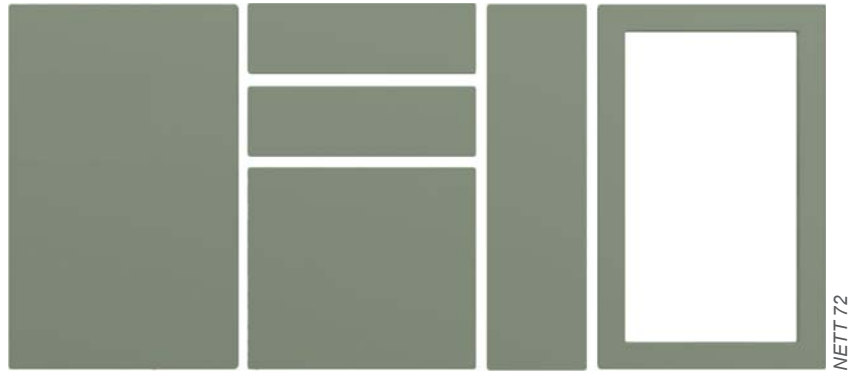

A33/R1

Festett frontok esetében	Ajtó	Fiók	Álló fiók	Üvegezhető ajtó
Magasság (mm)	247–2500	120–246	247–2500	294–2500
Szélesség (mm)	247–900*	270–900*	140–246	247–900*

* 1200 mm magasság felett a szélesség maximum 620 mm lehet!

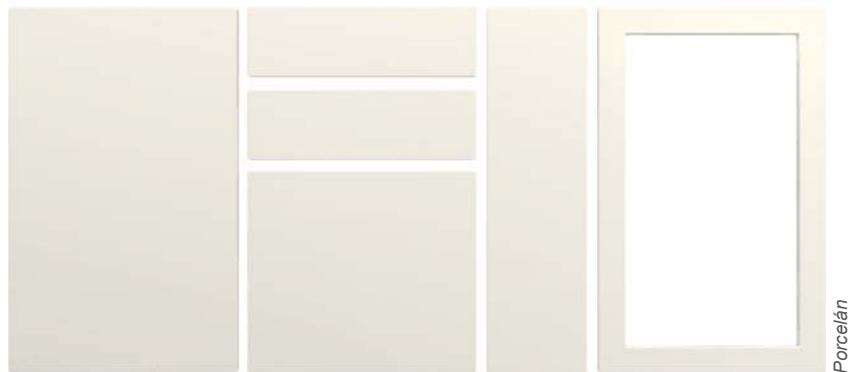

A33/R3 (K33/R3)

Technikai részletek	Ajtó	Fiók	Álló fiók	Üvegezhető ajtó
Magasság (mm)	120–2500	120–2500	120–2500	294–2500
Szélesség (mm)	330–1200	330–1200	330–1200	247–1200

Festett frontok esetében	Ajtó	Fiók	Álló fiók	Üvegezhető ajtó
Magasság (mm)	247–2500	120–246	247–2500	294–2500
Szélesség (mm)	247–900*	270–900*	140–246	247–900*

* 1200 mm magasság felett a szélesség maximum 620 mm lehet!



NORMÁL MARÁSÚ FÓLIÁS - FESTETT FRONTOK

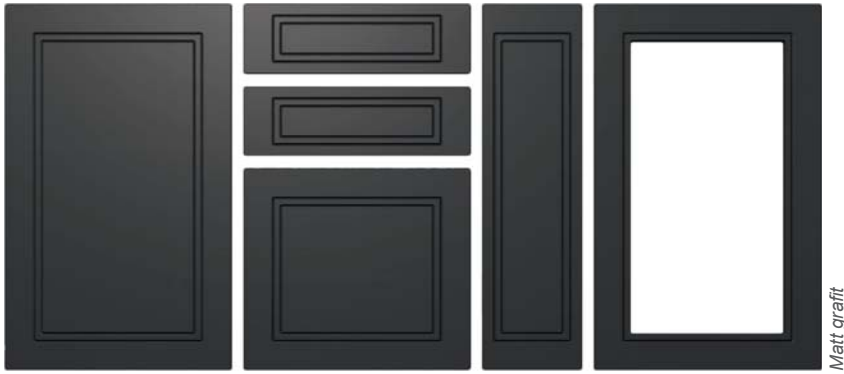

A40/F

Technikai részletek	Ajtó	Fiók	Álló fiók	Üvegezhető ajtó
Magasság (mm)	247–2500	120–246	247–2500	294–2500
Szélesség (mm)	247–1200	270–1200	140–246	247–1200

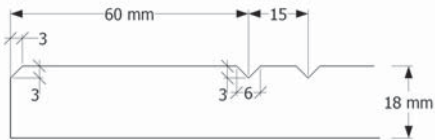

A44/R3

Technikai részletek	Ajtó	Fiók	Álló fiók	Üvegezhető ajtó
Magasság (mm)	247–2500	120–246	247–2500	294–2500
Szélesség (mm)	247–1200	270–1200	140–246	247–1200

Festett frontok esetében	Ajtó	Fiók	Álló fiók	Üvegezhető ajtó
Magasság (mm)	247–2500	120–246	247–2500	294–2500
Szélesség (mm)	247–900*	270–900*	140–246	247–900*

* 1200 mm magasság felett a szélesség maximum 620 mm lehet!

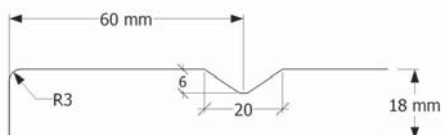

NORMÁL MARÁSÚ FÓLIÁS - FESTETT FRONTOK

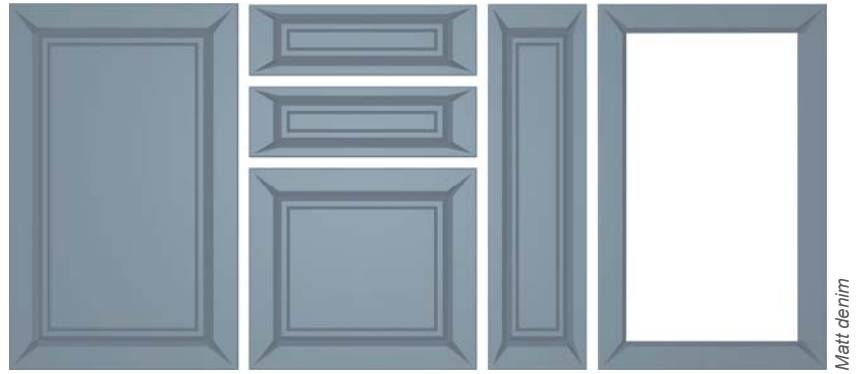

Matt denim

A45/R3

Technikai részletek	Ajtó	Fiók	Álló fiók	Üvegezhető ajtó
Magasság (mm)	247–2500	120–246	247–2500	294–2500
Szélesség (mm)	247–1200	270–1200	140–246	247–1200

Festett frontok esetében	Ajtó	Fiók	Álló fiók	Üvegezhető ajtó
Magasság (mm)	247–2500	120–246	247–2500	294–2500
Szélesség (mm)	247–900*	270–900*	140–246	247–900*

* 1200 mm magasság felett a szélesség maximum 620 mm lehet!

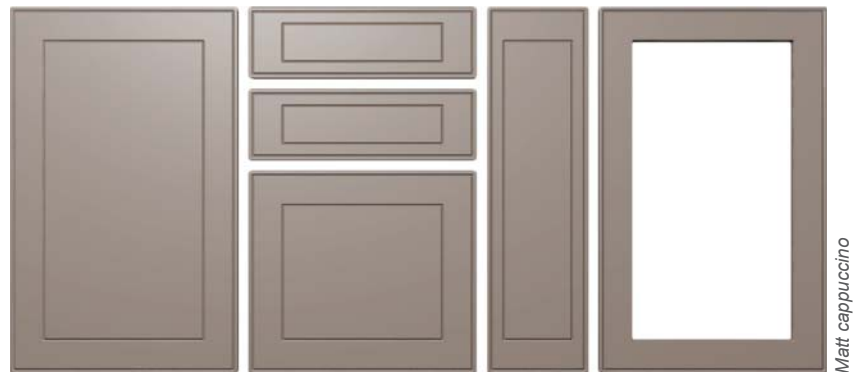
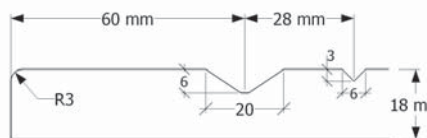

Matt cappuccino

A104/R3

Technikai részletek	Ajtó	Fiók	Álló fiók	Üvegezhető ajtó
Magasság (mm)	247–2500	120–246	247–2500	294–2500
Szélesség (mm)	247–1200	270–1200	140–246	247–1200

Festett frontok esetében	Ajtó	Fiók	Álló fiók	Üvegezhető ajtó
Magasság (mm)	247–2500	120–246	247–2500	294–2500
Szélesség (mm)	247–900*	270–900*	140–246	247–900*

* 1200 mm magasság felett a szélesség maximum 620 mm lehet!

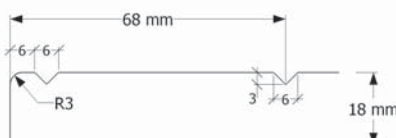

NORMÁL MARÁSÚ FÓLIÁS - FESTETT FRONTOK



Matt kasmír



K111/D

Technikai részletek	Ajtó	Fiók	Álló fiók	Üvegezhető ajtó
Magasság (mm)	247–2500	120–246	247–2500	294–2500
Szélesség (mm)	247–1200	270–1200	140–246	247–1200

Festett frontok esetében	Ajtó	Fiók	Álló fiók	Üvegezhető ajtó
Magasság (mm)	247–2500	120–246	247–2500	294–2500
Szélesség (mm)	247–900*	270–900*	140–246	247–900*

* 1200 mm magasság felett a szélesség maximum 620 mm lehet!

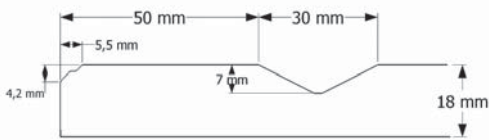

MATT

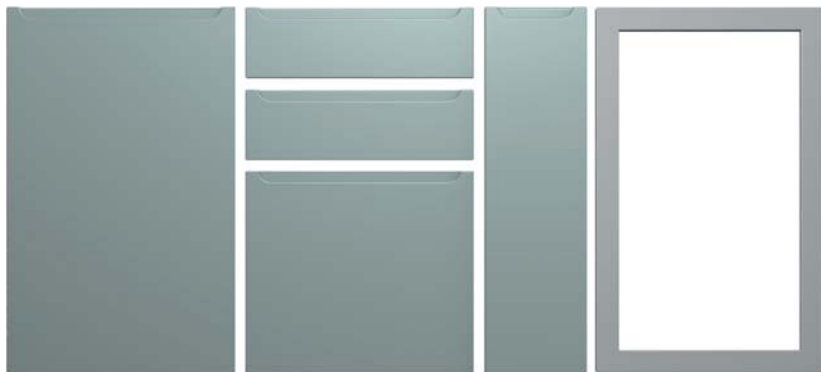

Matt fjord / alu



K35/R3

Technikai részletek	Ajtó	Fiók	Álló fiók	Üvegezhető ajtó
Magasság (mm)	120–2500	120–2500	330–2500	alukeret
Szélesség (mm)	330–1200	330–1200	140–1200	alukeret

A legkisebb méret fogantyúval 140 x 330 mm

Üvegezve nem rendelhető és csak R3 élmegmunkálással gyártjuk!

A fogantyú marás a magassági vagy a szélességi méretbe is kérhető felár nélkül, de kérjük, megrendelésén egyértelműen jelezze, hogy hová szeretné a marást!

A fogantyú marás alapesetben mindig az egyik szélességi méretbe kerül.

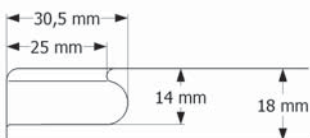

MÉLY MARÁSÚ FÓLIÁS - FESTETT FRONTOK



Matt Jégfehér

K113/D

Technikai részletek	Ajtó	Fiók	Álló fiók	Üvegezhető ajtó
Magasság (mm)	247–2500	120–246	247–2500	294–2500
Szélesség (mm)	247–1200	270–1200	140–246	247–1200

Festett frontok esetében	Ajtó	Fiók	Álló fiók	Üvegezhető ajtó
Magasság (mm)	247–2500	120–246	247–2500	294–2500
Szélesség (mm)	247–900*	270–900*	140–246	247–900*

* 1200 mm magasság felett a szélesség maximum 620 mm lehet!

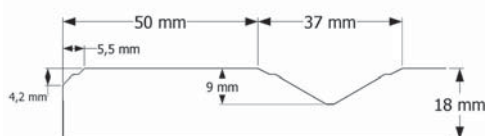

Matt kagyló

K114/D

Technikai részletek	Ajtó	Fiók	Álló fiók	Üvegezhető ajtó
Magasság (mm)	247–2500	120–246	247–2500	294–2500
Szélesség (mm)	247–1200	270–1200	140–246	247–1200

Festett frontok esetében	Ajtó	Fiók	Álló fiók	Üvegezhető ajtó
Magasság (mm)	270–2500	120–269	297–2500	294–2500
Szélesség (mm)	270–900*	270–900*	147–269	270–900*

* 1200 mm magasság felett a szélesség maximum 620 mm lehet!

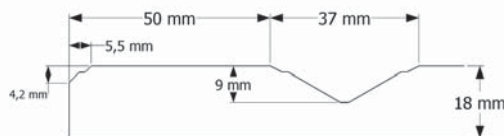

MÉLY MARÁSÚ FÓLIÁS - FESTETT FRONTOK

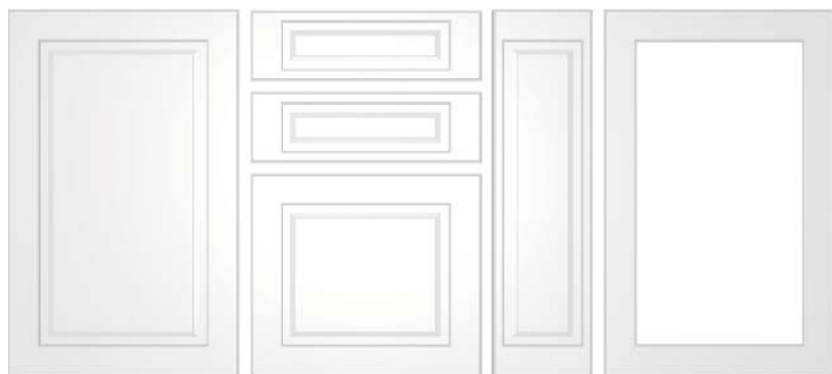

Mattnégréhé

F202/D

Technikai részletek	Ajtó	Fiók	Álló fiók	Üvegezhető ajtó
Magasság (mm)	247–2500	120–246	247–2500	294–2500
Szélesség (mm)	247–1200	270–1200	140–246	247–1200

Festett frontok esetében	Ajtó	Fiók	Álló fiók	Üvegezhető ajtó
Magasság (mm)	247–2500	120–246	247–2500	294–2500
Szélesség (mm)	247–900*	270–900*	140–246	247–900*

* 1200 mm magasság felett a szélesség maximum 620 mm lehet!

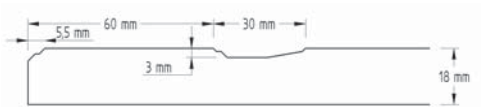

MATT

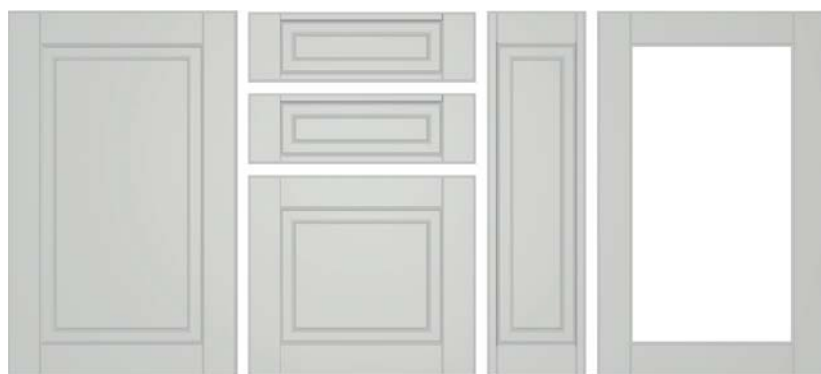

Mattnévilágosszürke

F203/D

Technikai részletek	Ajtó	Fiók	Álló fiók	Üvegezhető ajtó
Magasság (mm)	247–2500	120–246	247–2500	294–2500
Szélesség (mm)	247–1200	270–1200	140–246	247–1200

Festett frontok esetében	Ajtó	Fiók	Álló fiók	Üvegezhető ajtó
Magasság (mm)	247–2500	120–246	247–2500	294–2500
Szélesség (mm)	247–900*	270–900*	140–246	247–900*

* 1200 mm magasság felett a szélesség maximum 620 mm lehet!

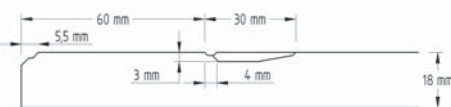

MATT



MÉLY MARÁSÚ FÓLIÁS - FESTETT FRONTOK

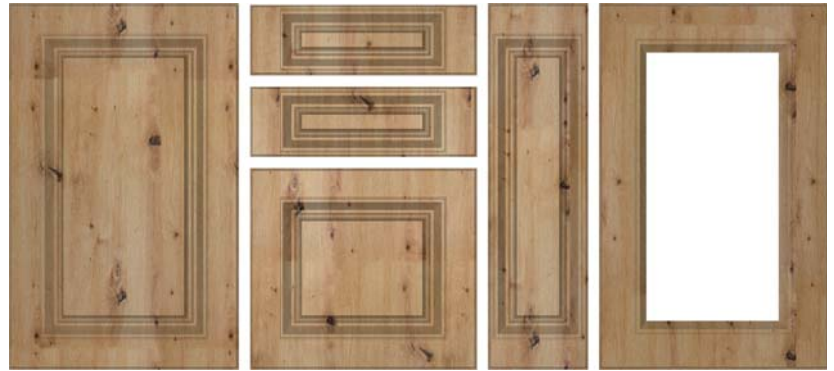

Artizán tölgy

F204/D

Technikai részletek	Ajtó	Fiók	Álló fiók	Üvegezhető ajtó
Magasság (mm)	247–2500	120–246	247–2500	294–2500
Szélesség (mm)	247–1200	270–1200	140–246	247–1200

Festett frontok esetében	Ajtó	Fiók	Álló fiók	Üvegezhető ajtó
Magasság (mm)	247–2500	120–246	247–2500	294–2500
Szélesség (mm)	247–900*	270–900*	140–246	247–900*

* 1200 mm magasság felett a szélesség maximum 620 mm lehet!

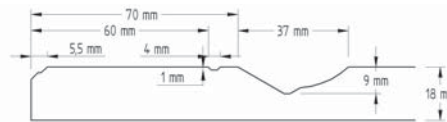

MATT

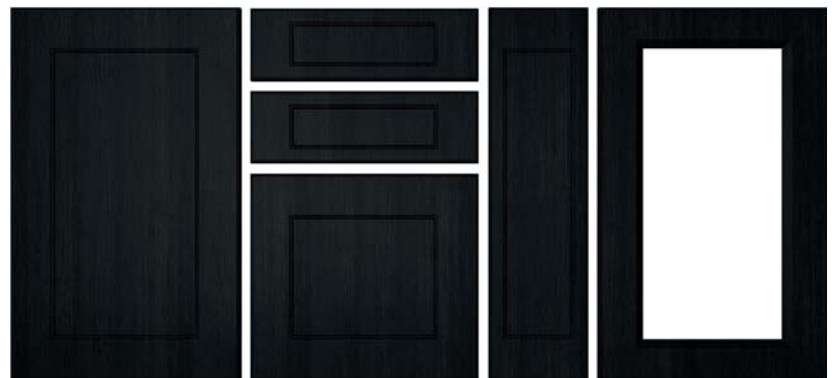

Black wood

FK205/D

Technikai részletek	Ajtó	Fiók	Álló fiók	Üvegezhető ajtó
Magasság (mm)	247–2100	120–246	247–2100	294–2100
Szélesség (mm)	247–900*	270–900*	140–246	247–900*

*1200 mm magasság felett a szélesség maximum 620 mm lehet!



MATT

MÉLY MARÁSÚ FÓLIÁS - FESTETT FRONTOK



Kashmir-bükk



FK206/D

Technikai részletek	Ajtó	Fiók	Álló fiók	Üvegezhető ajtó
Magasság (mm)	247–2100	120–246	247–2100	294–2100
Szélesség (mm)	247–900*	270–900*	140–246	247–900*

*1200 mm magasság felett a szélesség maximum 620 mm lehet!

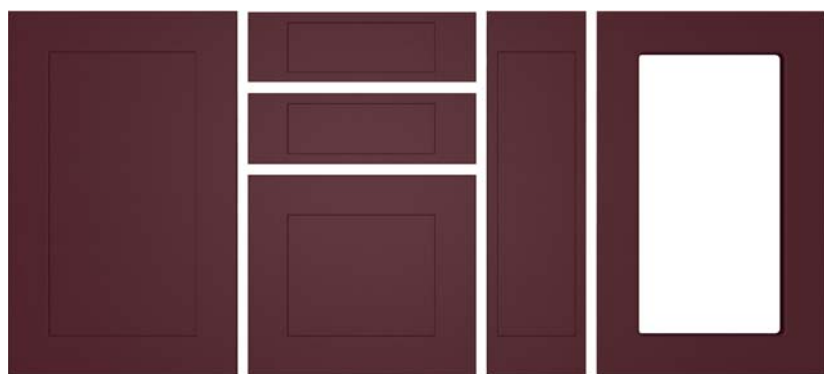
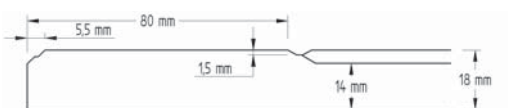

Burgundy



FK207/R3

Technikai részletek	Ajtó	Fiók	Álló fiók	Üvegezhető ajtó
Magasság (mm)	247–2100	120–246	247–2100	294–2100
Szélesség (mm)	247–900*	270–900*	140–246	247–900*

*1200 mm magasság felett a szélesség maximum 620 mm lehet!

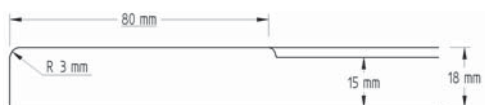

MÉLY MARÁSÚ FÓLIÁS - FESTETT FRONTOK

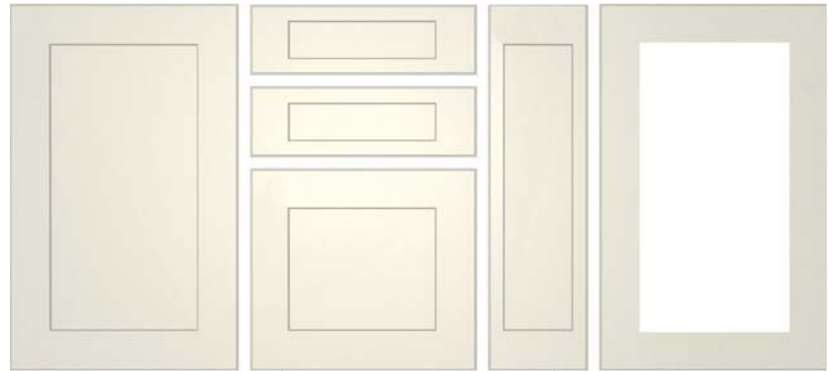

Gyöngyház

FK208/R3

Technikai részletek	Ajtó	Fiók	Álló fiók	Üvegezhető ajtó
Magasság (mm)	247–2100	120–246	247–2100	294–2100
Szélesség (mm)	247–900*	270–900*	140–246	247–900*

* 1200 mm magasság felett a szélesség maximum 620 mm lehet!

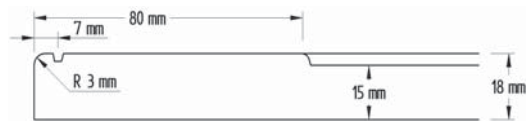

MATT

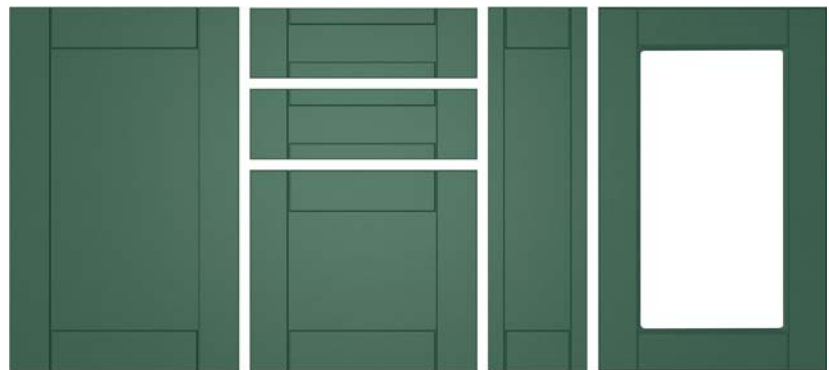

Labrador zöld

FK209/R3

Technikai részletek	Ajtó	Fiók	Álló fiók	Üvegezhető ajtó
Magasság (mm)	247–2100	120–246	247–2100	294–2100
Szélesség (mm)	247–900*	270–900*	140–246	247–900*

* 1200 mm magasság felett a szélesség maximum 620 mm lehet!



MATT

MÉLY MARÁSÚ FÓLIÁS - FESTETT FRONTOK

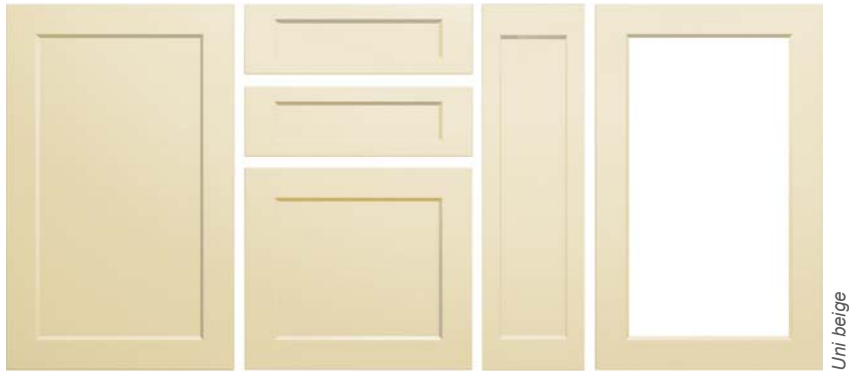

K161/K/R3

Technikai részletek	Ajtó	Fiók	Álló fiók	Üvegezhető ajtó
Magasság (mm)	247–2100	120–246	247–2100	294–2100
Szélesség (mm)	247–900*	270–900*	140–246	247–900*

* 1200 mm magasság felett a szélesség maximum 620 mm lehet!



MATT

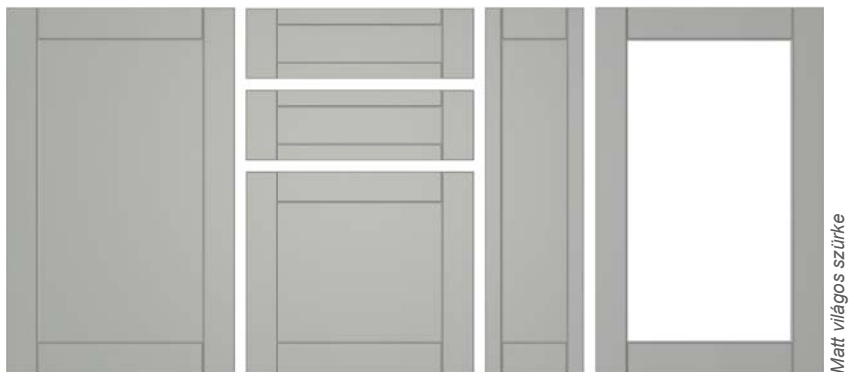

K162/K/R3

Technikai részletek	Ajtó	Fiók	Álló fiók	Üvegezhető ajtó
Magasság (mm)	247–2100	120–246	247–2100	294–2100
Szélesség (mm)	247–900*	270–900*	140–246	247–900*

* 1200 mm magasság felett a szélesség maximum 620 mm lehet!

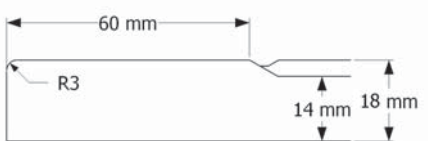

MATT



MÉLY MARÁSÚ FÓLIÁS - FESTETT FRONTOK

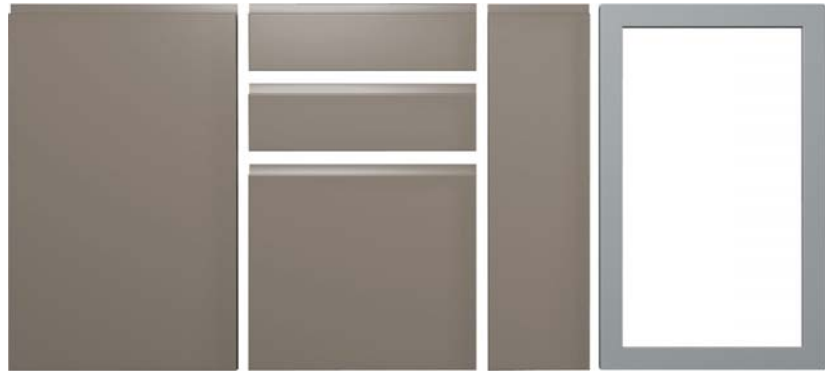

Nett 65 matt / alu

Fogantyú mart (A36/R3)

Technikai részletek	Ajtó	Fiók	Álló fiók	Üvegezhető ajtó
Magasság (mm)	120–2500	120–2500	330–2500	alukeret
Szélesség (mm)	330–900*	330–900*	120–900*	alukeret

A legkisebb méret fogantyúval 120 x 330 mm

* 1200 mm magasság felett a szélesség maximum 620 mm lehet!

Üvegezve nem rendelhető és csak R3 élmegmunkálással gyártjuk!

A fogantyú marás a magassági vagy a szélességi méretbe is kérhető felár nélkül, de kérjük, megrendelésén egyértelműen jelezze, hogy hová szeretné a marást!

A fogantyú marás alapesetben mindig az egyik szélességi méretbe kerül.

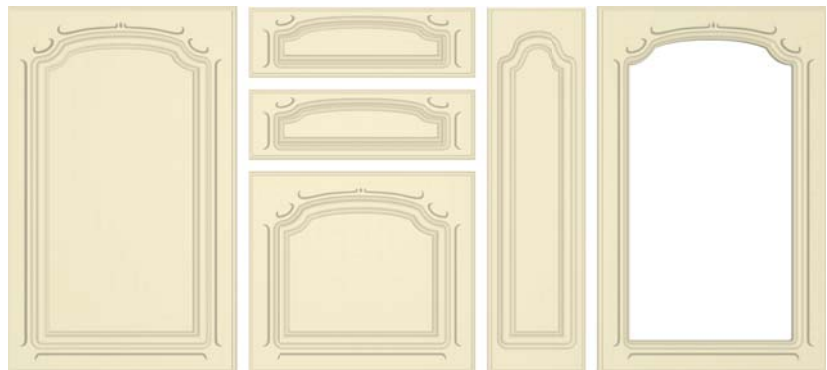
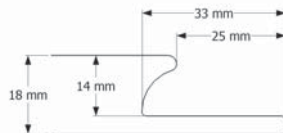

Magasfényű krém

A61/P

Technikai részletek	Ajtó	Fiók	Álló fiók	Üvegezhető ajtó
Magasság (mm)	270–2500	120–269	297–2500	294–2500
Szélesség (mm)	270–1200	270–1200	147–269	270–1200

Osztott üveges ajtó* az alábbi méreteken rendelhető (mm)

mag.	szél.
590	
718	397, 447,
896	497, 597

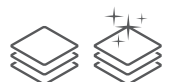
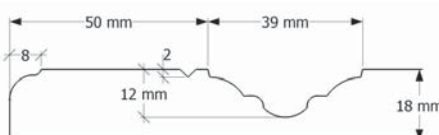
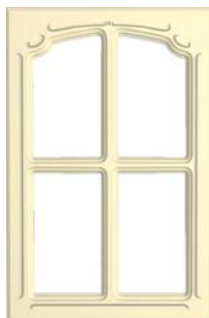

MÉLY MARÁSÚ FÓLIÁS - FESTETT FRONTOK



Mat világos szürke

A62/P

Technikai részletek	Ajtó	Fiók	Álló fiók	Üvegezhető ajtó
Magasság (mm)	270–2500	120–269	297–2500	294–2500
Szélesség (mm)	270–1200	270–1200	147–269	270–1200

Festett frontok esetében	Ajtó	Fiók	Álló fiók	Üvegezhető ajtó
Magasság (mm)	270–2500	120–269	297–2500	294–2500
Szélesség (mm)	270–900*	270–900*	147–269	270–900*

* 1200 mm magasság felett a szélesség maximum 620 mm lehet!

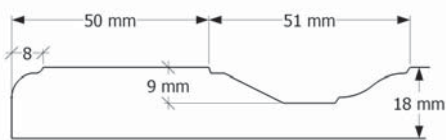

Osztott üveges ajtó* az alábbi méretekben rendelhető (mm)

mag.	szél.
590	397, 447,
718	497, 597
896	

* Festve nem rendelhető!



Rusztikus fehér

A63/P

Technikai részletek	Ajtó	Fiók	Álló fiók	Üvegezhető ajtó
Magasság (mm)	270–2500	120–269	297–2500	294–2500
Szélesség (mm)	270–1200	270–1200	147–269	270–1200

Festett frontok esetében	Ajtó	Fiók	Álló fiók	Üvegezhető ajtó
Magasság (mm)	270–2500	120–269	297–2500	294–2500
Szélesség (mm)	270–900*	270–900*	147–269	270–900*

* 1200 mm magasság felett a szélesség maximum 620 mm lehet!

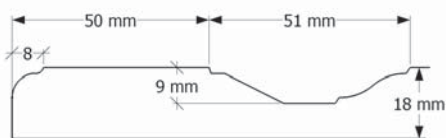

MÉLY MARÁSÚ FÓLIÁS - FESTETT FRONTOK

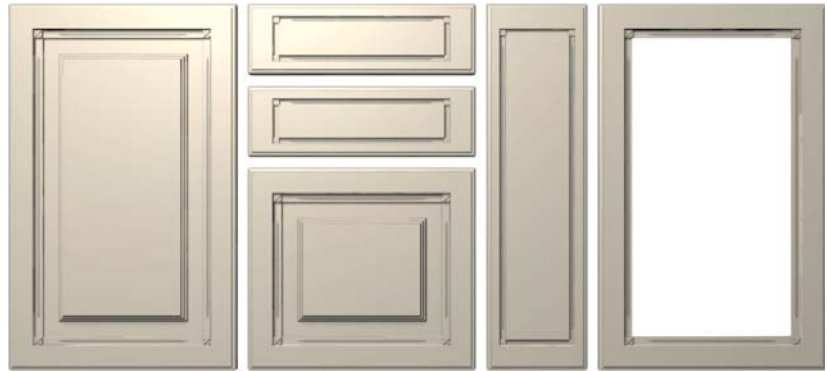

Mattnagyító

A71/P

Technikai részletek	Ajtó	Fiók	Álló fiók	Üvegezhető ajtó
Magasság (mm)	270–2500	120–269	297–2500	294–2500
Szélesség (mm)	270–1200	270–1200	147–269	270–1200

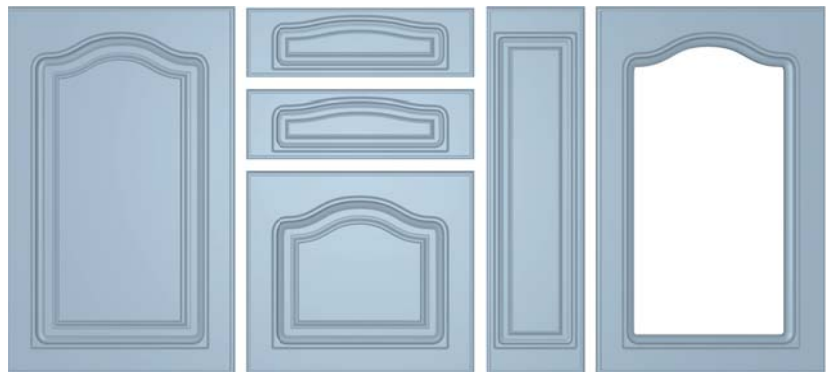
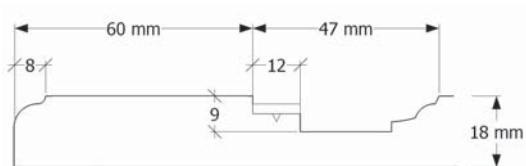

Mattdenim

A73/P

Technikai részletek	Ajtó	Fiók	Álló fiók	Üvegezhető ajtó
Magasság (mm)	270–2500	120–269	297–2500	294–2500
Szélesség (mm)	270–1200	270–1200	147–269	270–1200

Festett frontok esetében	Ajtó	Fiók	Álló fiók	Üvegezhető ajtó
Magasság (mm)	270–2500	120–269	297–2500	294–2500
Szélesség (mm)	270–900*	270–900*	147–269	270–900*

* 1200 mm magasság felett a szélesség maximum 620 mm lehet!

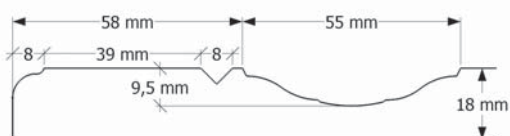

MATT

MÉLY MARÁSÚ FÓLIÁS - FESTETT FRONTOK



A76/P

Technikai részletek	Ajtó	Fiók	Álló fiók	Üvegezhető ajtó
Magasság (mm)	270–2500	120–269	297–2500	294–2500
Szélesség (mm)	270–1200	270–1200	147–269	270–1200

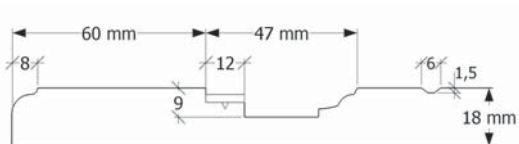

A78/P

Technikai részletek	Ajtó	Fiók	Álló fiók	Üvegezhető ajtó
Magasság (mm)	270–2500	120–269	297–2500	294–2500
Szélesség (mm)	270–1200	270–1200	147–269	270–1200

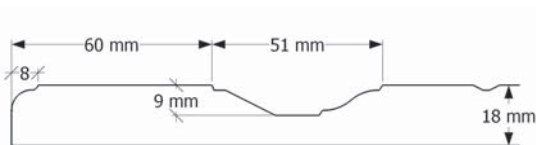

FÓLIÁS - FESTETT KIEGÉSZÍTŐ ELEMEK

Párkánylécek

Csak szériaprofillal és szálméretben rendelhetők!

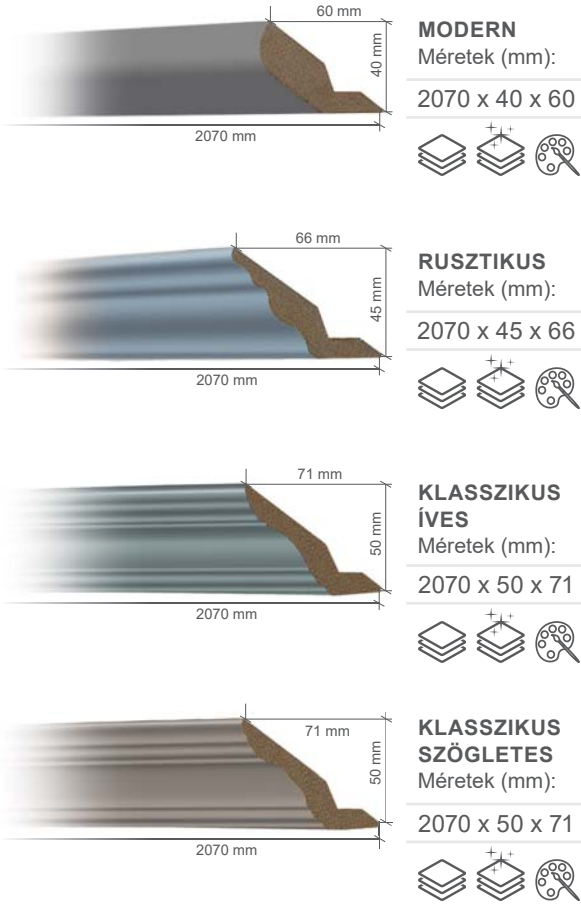

Pillérlécek

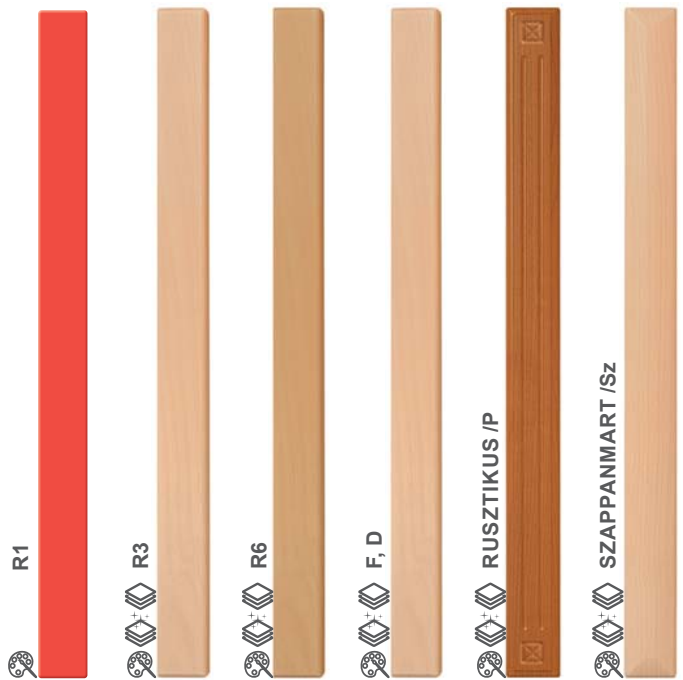

Méretek (mm):

mag.	szél.
358	
590	
718	47
896	
1296	

Fénylécek

Csak szériaprofillal és szálméretben rendelhetők!

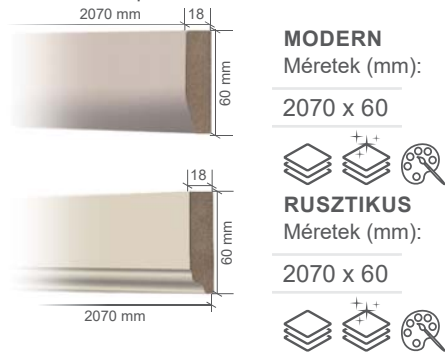

Alkalmazott élmarások:

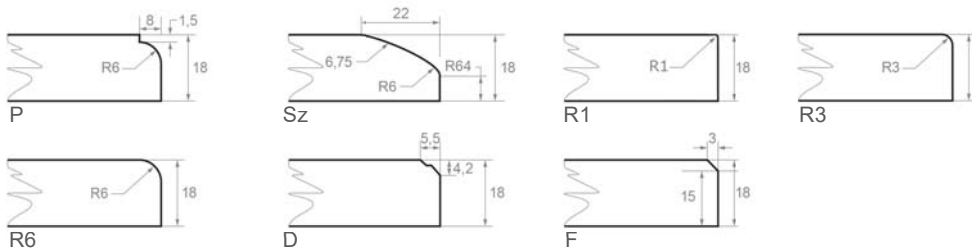

- P = plattolt
- Sz = szappanmárt
- R1 = 1 mm-es lekerekítéssel
- R3 = 3 mm-es lekerekítéssel
- R6 = 6 mm-es lekerekítéssel
- D = duplafószolt
- F = fószolt

Kis méretű kiegészítő termékek csak élmarással rendelhetők a jelölt mérethatárokon belül, m²-áron

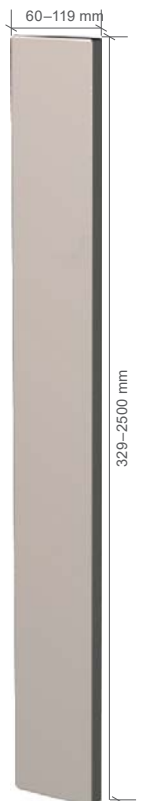



Figyelem! A kiadványban szereplő színminták csak tájékoztató jellegűek. A fotók és a valóságos színek között eltérés lehetséges.



Hordozó: 18 mm vastag, E1 minőségű, hátoldalon fehérre laminált MDF-lap.
 Ragasztó: HENKEL vízbázisú, környezetbarát ragasztó.
 Bevonóanyag: 0,4 mm vastag PVC fólia.



Gyártási idő: 10 munkanap



A kiválasztott marásminta tekintetében kérjük, vegye figyelembe az adott minta technikai táblázatát. A frontok a kért méretek alapján a táblázat által meghatározott ajtó- fiók- vagy álló fiókmintával készülnek. Ettől eltérő minta, vagy méretű termékeket is gyártunk, ez esetben forduljon hozzánk bizalommal.



A fordított száliránynál a rendelhető maximális méretek felcserélődnek, így a legnagyobb magasság 1200 mm!



Osztott üveges ajtó csak rá vonatkozó szériaméreteken és csak a jelzett marásmintákkal rendelhető (A1, A2, A3, A31, A61, A62).

60 °C hő felett a fólia zsugorodik. Ezt a bútor készítése során figyelembe kell venni. A frontok intenzív hőnek való kitétele fólialeváláshoz vezethet, ezért szereléskor hőelvezető használata ajánlott.

Az állófiók és a fiók marásminták a legtöbb marásminta esetén a keskeny keretszélesség miatt nem pántolhatók.

A marásminta áttekintésnél az uni és fa utánzatú fóliákkal gyártható marásmintákat  ikonnal, illetve a magassfényű fóliázható marásmintákat  ikonnal jelöltük.





FESTETT MART FRONTOK



Hordozó: 18 mm vastag, E1 minőségű, hátoldalon fehérre laminált MDF-lap.
Felületkezelő anyag: primerfilm, poliészter, poliuretán és akril lakk.



Felületi fényesség: matt 8~12 gloss.

Mart frontok csak matt felülettel rendelhető.



20

Gyártási idő: 20 munkanap



A kiválasztott marásminta tekintetében kérjük, vegye figyelembe az adott minta technikai táblázatát. A frontok a kért méretek alapján a táblázat által meghatározott ajtó- fiók- vagy álló fiókmintával készülnek. Ettől eltérő minta, vagy méretű termékeket is gyártunk, ez esetben forduljon hozzánk bizalommal.



A festett termékek RAL vagy NCS színben is rendelhető, a RAL színek a Classic 7 skálából, az NCS színek pedig a teljes skálából választhatók.

RAL, NCS szín rendelése esetén, kérjük, vegye fel a kapcsolatot ügyfélszolgálatunkkal!

RAL, NCS színek esetén minimum 1 m² ajtót kiszámlázunk!

Osztott üveges ajtó festve nem rendelhető!

Utánrendelés esetén minimális színárnyalatbeli eltérés lehetséges!

Az állófiók és a fiók marásminták a legtöbb marásminta esetén a keskeny keretszélesség miatt nem pántolhatók.

A marásminta áttekintésnél a festhető marásmintákat  ikonnal jelöljük.

Festett frontjainkhoz ajánlott korpusz színek:

NETT KÓD	EGGER
NETT 62	-
NETT 63	U222 Crema beige
NETT 64	U750 Taupe grey
NETT 65	U740 Dark taupe
NETT 67	U963 Diamond grey
NETT 68	U732 Dust grey
NETT 69	U113 Cotton beige
NETT 70	U788 Arctic grey
NETT 71	U960 Onyx grey
NETT 72	-
NETT 73	U325 Antique rose
NETT 74	-
NETT 75	U504 Tyrolean blue
NETT 76	U606 Forest green
NETT 77	U311 Burgundy red

Figyelem! A táblázatban szereplő színek csak tájékoztató jellegűek.

Megrendelés előtt kérjük tájékozódjon a bútorlap-forgalmazónál.

Az korpusz színek és a NETT színek között színeltérés lehetséges

Cégünk az esetleges színeltérésért felelősséget nem vállal!



NETT FRONT IMPULSE

Egy új koncepció, mely követi a legújabb európai konyhatrendet és mégis az egyszerű letisztultság jellemzi. Új termékcsaládunkat mindössze két marásmintából és hét színből állítottuk össze matt és magasfényű változatban. A színeket úgy próbáltuk megválasztani, hogy egy bútoron belül is variálhatóak legyenek egymással, mégis egy egységes harmóniát alkossanak. Mindezek mellett, ezek a festett színek nagyon jól kombinálhatók különböző fa utánzatú lapokkal, ami rendkívül egyedi és stílusos megjelenést biztosít a mai kor tökéletes bútorának.

A festett színminták közül a  logóval jelzett 7 színben A33/R1, A33/R3 vagy fogantyú marással a mérettáblázatban feltüntetett széria méretekben cégünk lényegesen kedvezőbb áron kínálja festett frontjait a megrendelőinek.

A képlet egyszerű:



IMPULSE termékeink rendelhetők egyedi méretben is egyedi áron (lásd aktuális árlista!)



Minden egyéb paraméter, így a gyártási idő és a méretkorlátozások is megegyeznek a festett termékekre vonatkozókkal.

A kiegészítő termékek a festett frontoknál található paraméterek szerint rendelhetők.

Üvegajtók helyett javasoljuk az alu keretek használatát.

Az A33/R1, R3 frontjainkat a korábbi 20 munkanap helyett **10 munkanapos*** gyártási idővel vállaljuk!

*  Szállítás a gyártást követő első túrajáráttal.



IMPULSE SZÉRIA MÉRETEK

Méret táblázat (Impulse termékek esetén)

mag.	szél.	mag.	szél.	mag.	szél.	mag.	szél.	mag.	szél.	mag.	szél.	mag.	szél.
126		126		126		126		126		126		126	
177		177		177		177		177		177		177	
238		238		238		238		238		238		238	
294		294		294		294		294		294		294	
334		334		334		334		334		334		334	
358	297	358	347	358	397	358	447	358	497	358	547	358	597
447		447		447		447		447		447		447	
590		590		590		590		590		590		590	
718		718		718		718		718		718		718	
896		896		896		896		896		896		896	
1296		1296		1296		1296		1296		1296		1296	

mag.	szél.	mag.	szél.	mag.	szél.	mag.	szél.	mag.	szél.	mag.	szél.
126		126		126		126		126		126	
177		177		177		177		177		177	
230		230		230		230		230		230	
238	697	238	797	238	897	238	997	238	1097	238	1197
294		294		294		294		294		294	
334		334		334		334		334		334	
358		358		358		358		358		358	
447		447		447		447		447		447	

Beépített tűzhely alatti fiókelőlap (mm)

mag.	szél.
115	597

Állófiók-előlapok (mm)

mag.	szél.
590	
718	147
896	

Fényléc (mm)

Modern
2070 x 60 x 18

Párkányléc (mm)

Modern
2070 x 40 x 60

SEGÉDLET, széria méretű frontok optimális felhasználására

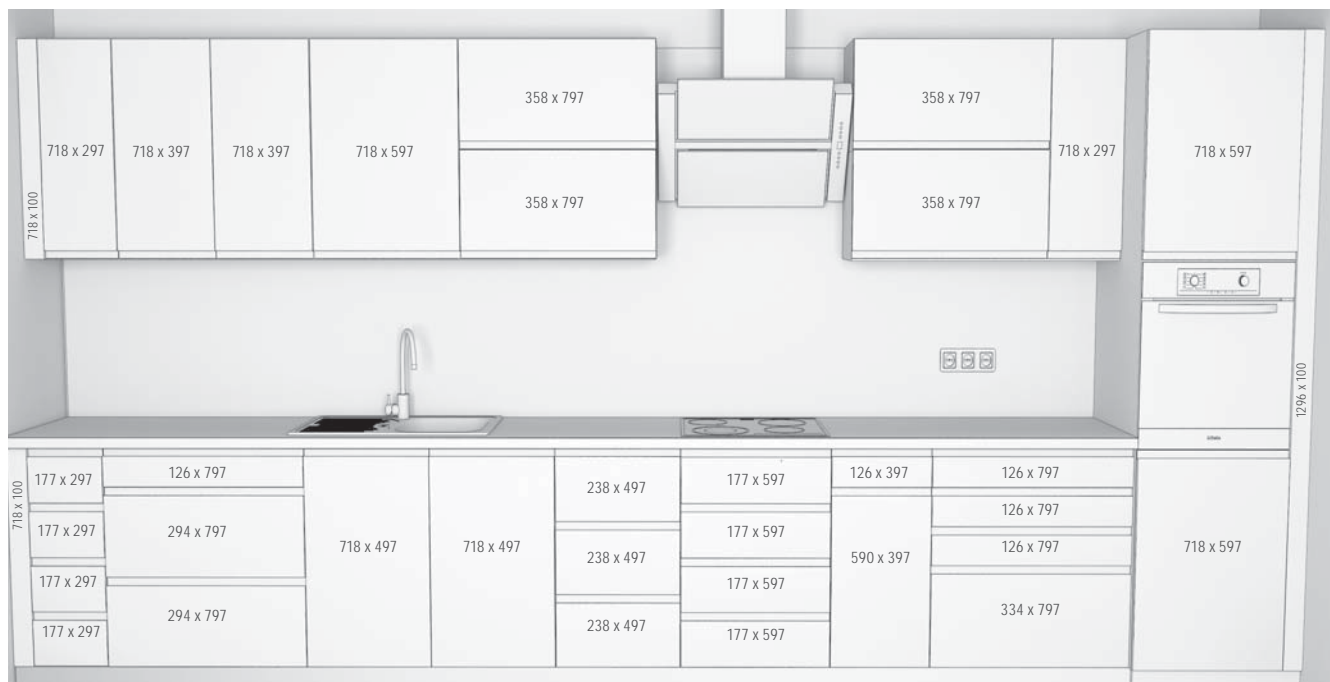

FRONT PANEL





Gyártási idő: 10 munkanap



Legkisebb méret: 120 x 250 mm (Egyeztetéssel kisebb méretben is rendelhető.)

Legnagyobb méret: 2780 x 1180 mm.

Üveges ajtó nem rendelhető.



A FRONT PANEL a legújabb generációt képviselő, PVC mentes alapanyag.

- Nullfugás technológia
- 6 matt és 5 magasfényű dekor színben
- 18 mm vastagságban, a hátoldalon fehérre laminálva
- Csak szabva és csak élzárással rendelhető!

Előnyök és funkciók röviden:

- Fokozott ellenállás a karcolásokkal szemben.
- Ragyogó magasfényű felületek és tökéletes matt felületek bársonyos tapintással párosulva.
- A felület, az élzárók és az ellenhúzóik tökéletes összhangban állnak.
- Nedvességnek fokozottan ellenálló élzárás.

Felhasználási javaslat:

- A FRONT PANEL beltéri, függőleges felületen (ajtófrontokként) használható. Vízszintes felületekre nem javasolt.
- A 900 mm-t meghaladó magasságú bútorajtóknál 3 kivetőpánt alkalmazása javasolt. Nagyobb magasságú méretek esetében (pl. gardrób szekrény) 400 mm-ként javasolt a kivetőpánt beépítése.
- A méretre vágott elemeket beszerelés előtt legalább 24 órán át szobahőmérsékleten (min. 18 °C) akklimatizálni szükséges. 0 °C alatti kiszállítási hőmérséklet esetén az elemek akklimatizációja legalább 48 órát vesz igénybe.
- A védőfólia eltávolítását minden esetben a bútor összeszerelése után javasoljuk.



Tisztítási előírás:

Az általános takarításban szemcsés alapú tisztítószer, savas oldószert tartalmazó tisztítószer, vegyszerek, káros anyagokat tartalmazó vegyi anyagok – például alkohol és ammónia – nem használhatók. Kemény és száraz törőlkendő, dörzsszivacsot és edénykefét tisztításra nem szabad használni.

A hibák szubjektív értékelése:

Minden szubjektív hibát a front felületén (pontok, jelek, foltok...) az alábbiak szerint kell értékelni. Pozíció: beépítési helyzet – függőleges, Fény: környezeti fény, 5600 °K lámpa, Betekintési szög: 90° vagy 45° (jobbra vagy balra, nem alul vagy felül) a felülethez képest, Távolság: 700 mm. Amennyiben a fent említett hibaértékelési módszerrel hibák nem fedezhetők fel, a front megfelelőnek minősül.



FRONT PANEL

Magasfényű színek

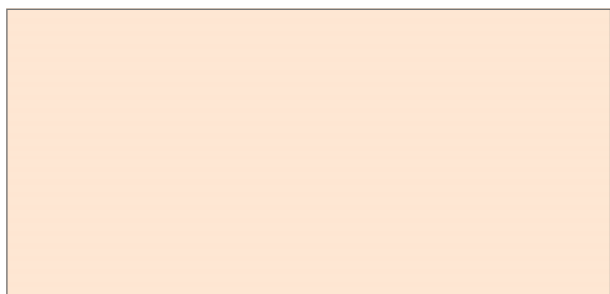

HG CREMA



HG FUME

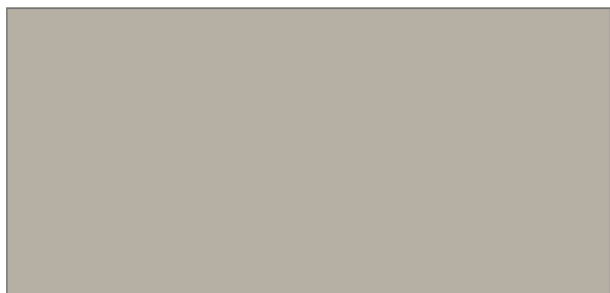

HG GREY

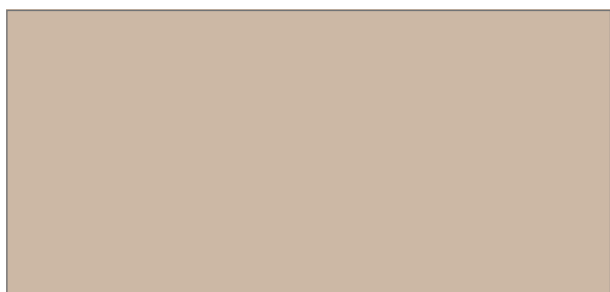

HG SANDBEIGE

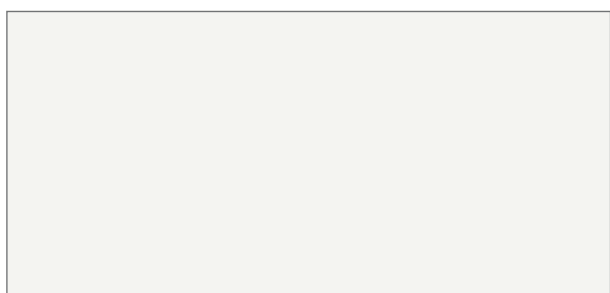

HG WHITE

Választható élzárók



HG CREMA



HG FUME



HG GREY



HG SANDBEIGE



HG WHITE

A FRONT PANEL az alábbi szabványoknak felel meg:

- | | | |
|---|-------------|--------------------------|
| – Vegyi anyagokkal szembeni ellenállás | EN 12720+A1 | osztály 5 |
| – Száraz hővel (70 °C) szembeni ellenállás | EN 12722 | osztály 5 |
| – Nedves hőállóság (70 °C)
PET és akril PVC és PVC+PET | EN 12721 | osztály 4 |
| – Formaldehid kibocsátás | EN 12460-3 | mg/m ² h ≤3,5 |

Matt színek



**MATT COOL
GREY**

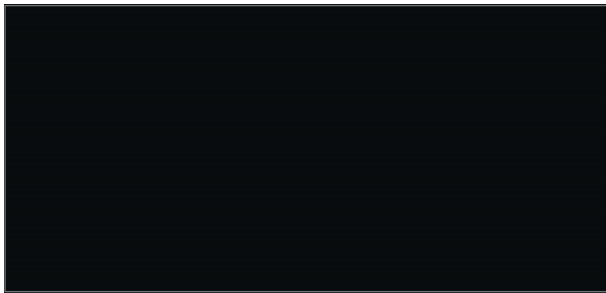

MATT BLACK



MATT FUME

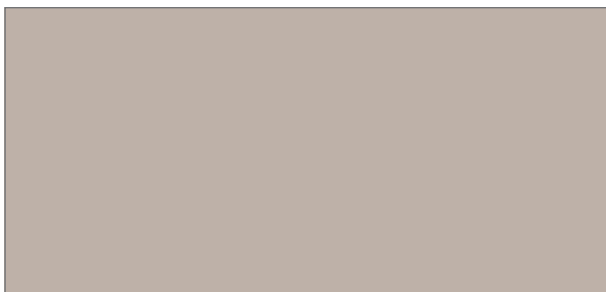

MATT GREY

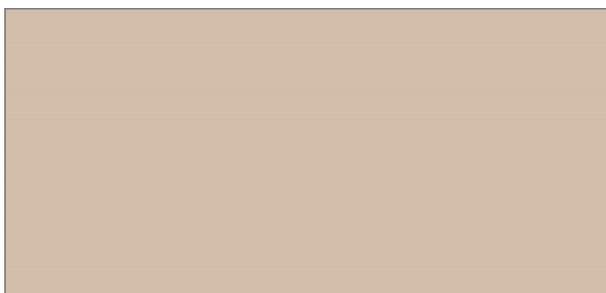

MATT SANDBEIGE

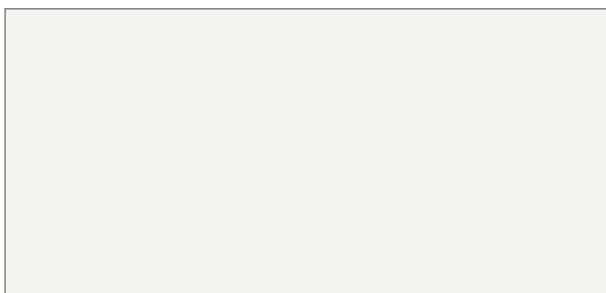

MATT WHITE

Választható élzárók



MATT COOL GREY

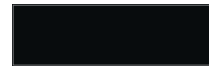

MATT BLACK



MATT FUME

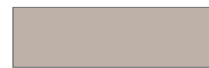

MATT GREY



MATT SANDBEIGE



MATT WHITE

MAGASFÉNYŰ AKRIL FRONTOK



MAGASFÉNYŰ AKRIL FRONTOK



Gyártási idő: 10 munkanap



Legkisebb méret: 100 x 250 mm.

Legnagyobb méret: 2780 x 1280 mm.

Üveges ajtó nem rendelhető.



A NETTFRONT BRILLIANT a legújabb generációt képviselő magasfényű akril lap

– 6 uni és 4 metal dekor színben

– 18 mm vastagságban (tényleges 17,6 mm!)

– 31 színű felülethez illő REHAU élzáró (23 mm széles és 1,3 mm vastag) PU ragasztással

– csak élzárással rendelhető!

Előnyök és funkciók röviden:

– fokozott ellenállás a karcolásokkal szemben

– optimális színminőség és ragyogó szín

– a felület, az élzárók és az ellenhúzó tökéletes összhangban állnak

– 0,8 mm vastag akril réteg

Felhasználási javaslat:

– A NETTFRONT BRILLIANT lapok beltéri, függőleges felületen (ajtófrontok) használhatók. Vízszintes felületekre nem javasolt.

– A 900 mm-t meghaladó magasságú ajtókon kisebb behajlás lehetséges, ezért bútorajtóknál 3 pánt alkalmazása javasolt. Nagyobb magasságú méretek esetében (pl. gardrób szekrény) 400 mm-enként javasolt a kivetőpánt beépítése!

– A méretre vágott elemeket beszerelés előtt legalább 24 órán át szobahőmérsékleten (min. 18 °C) akklimatizálni szükséges. 0 °C alatti kiszállítási hőmérséklet esetén az elemek akklimatizációja legalább 48 órát vesz igénybe.

– A termék fokozottan ellenáll a karcolásokkal szemben, de fontos tudni, hogy a védőfóliával ellátott akril felületek teljes keménységüket 48 óra elteltével érik el a védőfólia eltávolítása után. (Figyelem! Az első tisztítás a védőfólia eltávolítása után 48 óra elteltével javasolt.)



A termék tisztítására mikroszálás kendőt, bármilyen háztartásban használatos, nem maró hatású, súroló szemcsét nem tartalmazó folyékony tisztítószerrel javasolunk.

A durva, szemcsés szennyeződések tisztításkor karcolást okozhatnak, ezért óvatosan, kellő körültekintéssel járjanak el a tisztítás során.



MAGASFÉNYŰ AKRIL FRONTOK

Színek



Bianco

5000B



Meringa

5026B



Magnolia

5335B

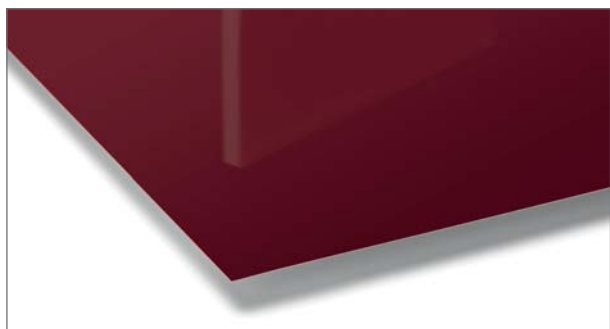

Prugna

5642B

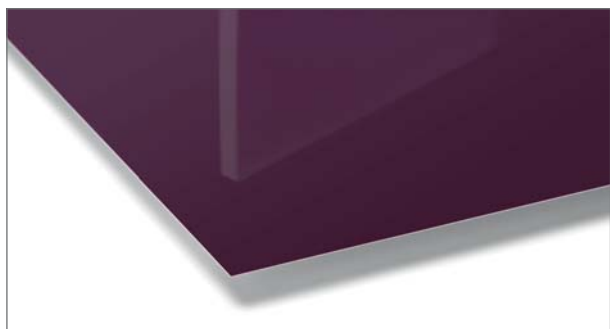

Vino

5641B

Választható élzárók



76367



299Z

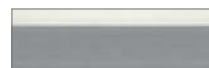

2811E



300Z



78083



298Z



1767E



029Z

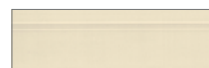

301Z



1636E

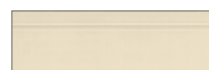

302Z

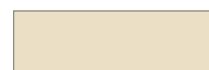

140252



76474



1639E



78978



2768E

Színek



Moro

5112B

Választható élzárók



76490



154Z



1521E

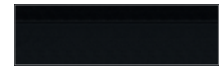

032Z

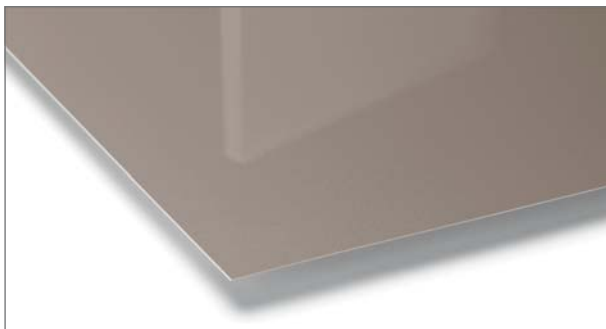

Cubanite

5338B

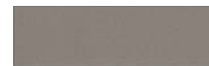

2228W

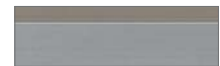

2767E

Metal dekor szín!

A védőfólián nyilakkal jelölve van a szálirány. Az összeállításnál ezt mindenképp figyelembe kell venni, mert ellenkező esetben eltérő fénytörés alakulhat ki.



Gabbiano

6339B

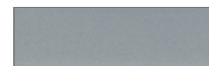

2230W

Metal dekor szín!

A védőfólián nyilakkal jelölve van a szálirány. Az összeállításnál ezt mindenképp figyelembe kell venni, mert ellenkező esetben eltérő fénytörés alakulhat ki.

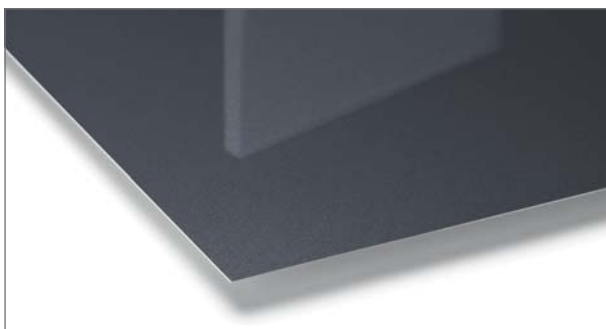

Bigio

6340B



2229W



2766E

Metal dekor szín!

A védőfólián nyilakkal jelölve van a szálirány. Az összeállításnál ezt mindenképp figyelembe kell venni, mert ellenkező esetben eltérő fénytörés alakulhat ki.

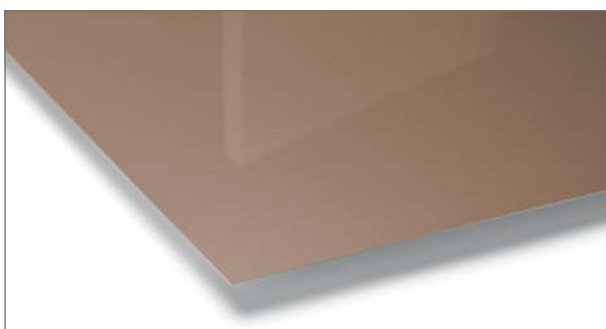

Rame

1678L



2787W



3163E

Metal dekor szín!

A védőfólián nyilakkal jelölve van a szálirány. Az összeállításnál ezt mindenképp figyelembe kell venni, mert ellenkező esetben eltérő fénytörés alakulhat ki.

ALUKERETEK

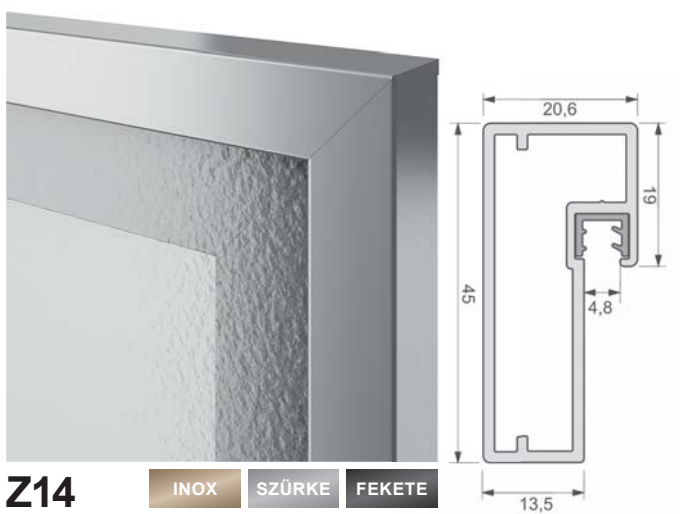
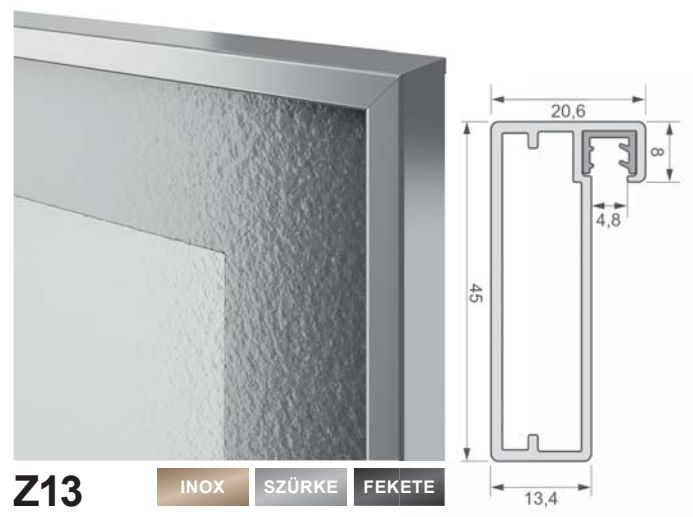
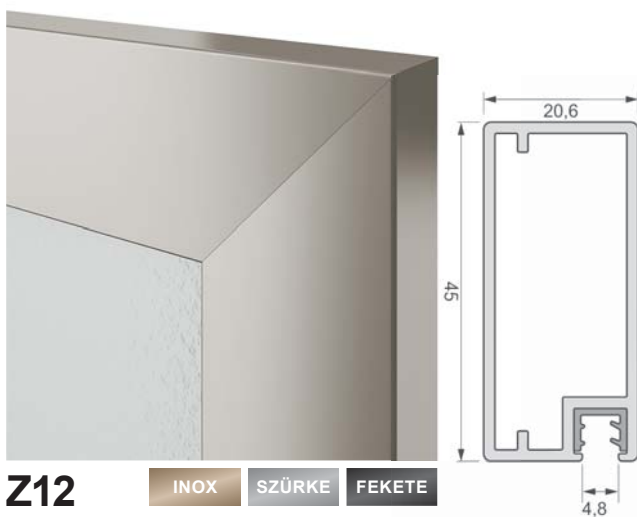
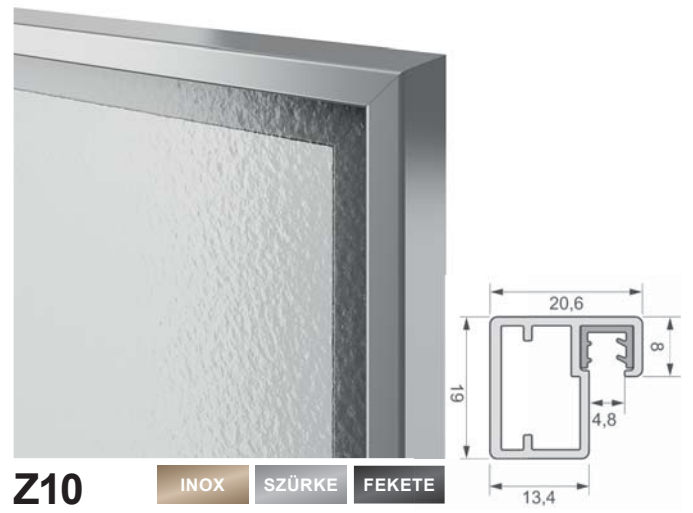
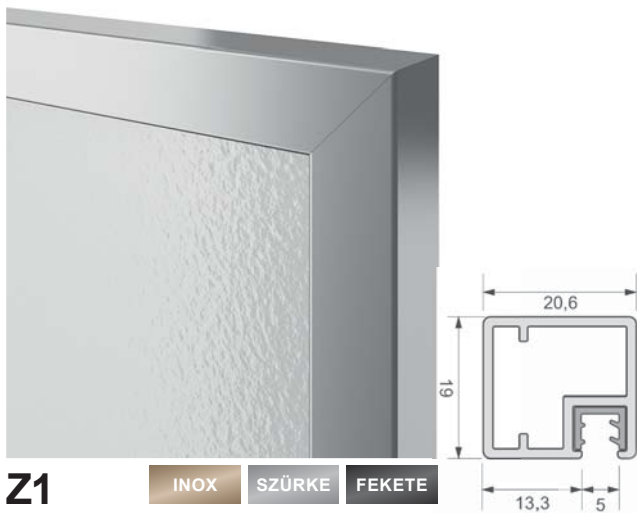

Részletes információk a következő oldalon.



Gyártási idő: 10 munkanap

Egységcsomag: alukeret méretre vágva, pánthelyfurattal, üvegbefogó profillal, sarokösszekötő csavarokkal. Az üveget és a fogantyút az egységcsomag nem tartalmazza!

Egyedi méretben is rendelhetők!

Egyedi méretben 2 db pánthelymarással, 1000 mm felett +1 db, 500 mm-enként +1 db pánthelyet marunk.

A keretek nútjába fogható üvegek vastagsága 4 mm.

Üvegszámítási képlet:

- | | |
|-----------------------------|--|
| – Z1 ajtó külméret -27 mm | – Z13 ajtó külméret -5 mm |
| – Z10 ajtó külméret -4,5 mm | – Z14 ajtó külméret -27 mm |
| – Z12 ajtó külméret -79 mm | – Z17 ajtó külméret -3 mm (itt ajánlott a kicsi takarás miatt csiszolt éllel készült üveget betenni) |

Csak az alábbi kivetőpántokkal szerelt ajtókra vállalunk garanciát:

- Z1 és Z10 típusokhoz: Blum 71T950A + 173L6100 talp
- Z12, Z13, Z14 és Z17 típusokhoz: Blum 71M2550 + 173L6100 talp

FÓLIA SZÍNEK

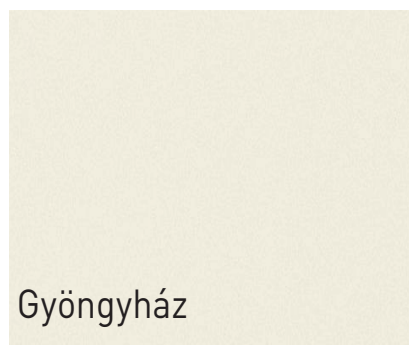

Gyöngyház

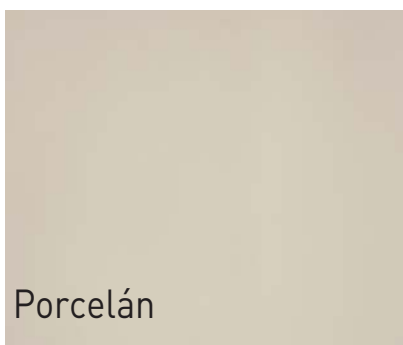

Porcelán

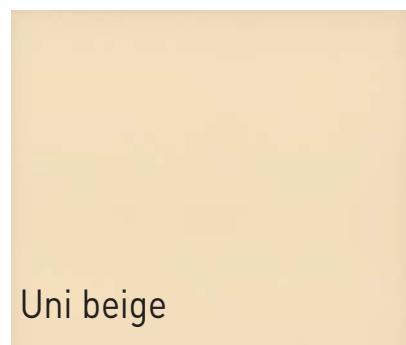

Uni beige

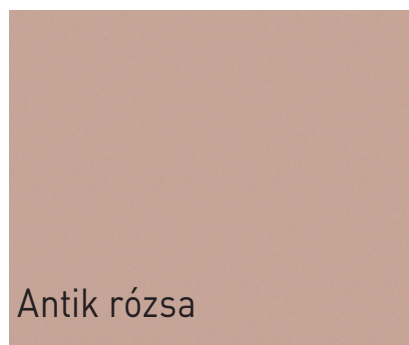

Antik rózsaszín

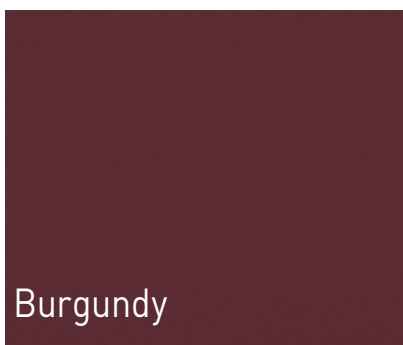

Burgundi

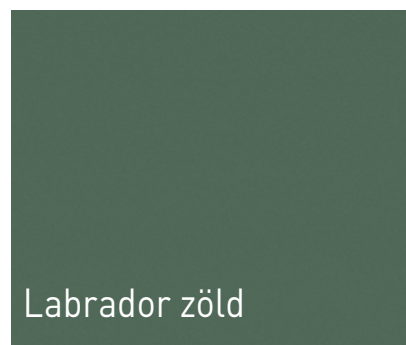

Labrador zöld



Matt jégfehér

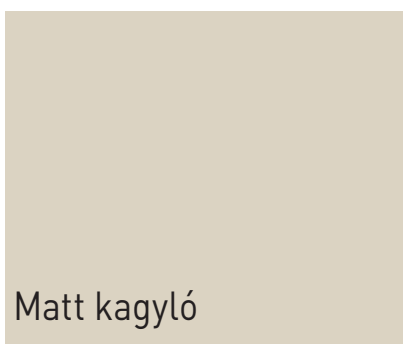

Matt kagyló

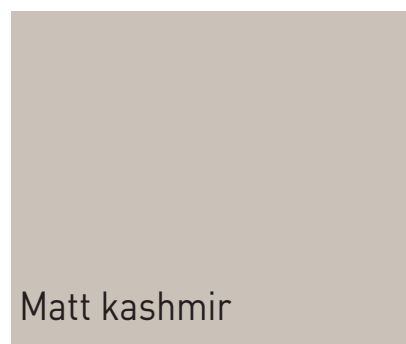

Matt kashmír

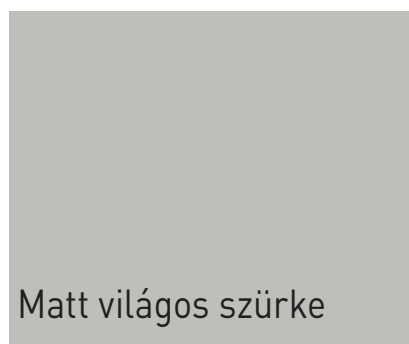

Matt világos szürke

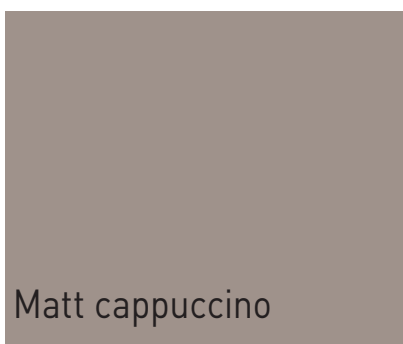

Matt cappuccino

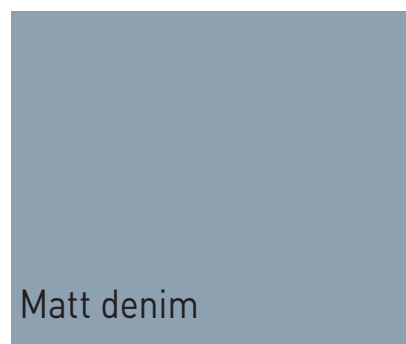

Matt denim

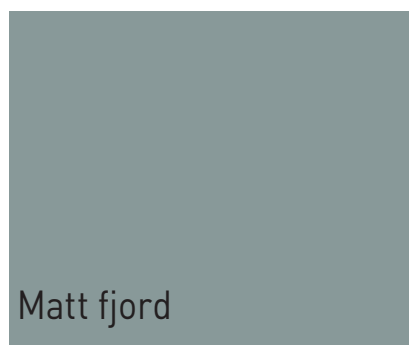

Matt fjord



Matt provance



Matt északi jeges szürke

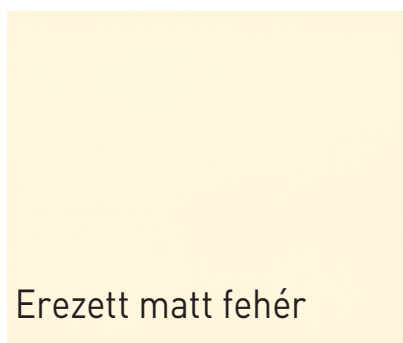
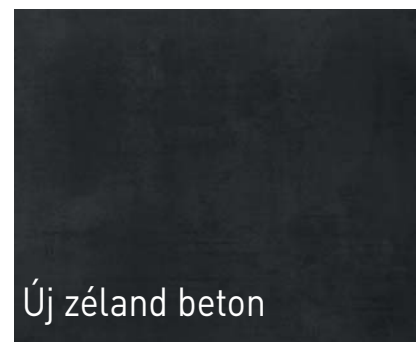
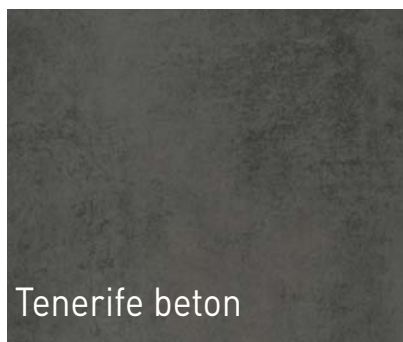
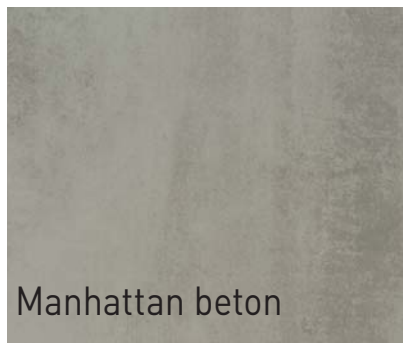
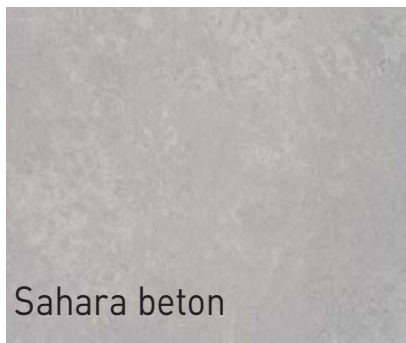
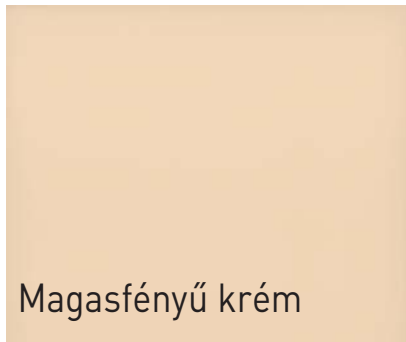
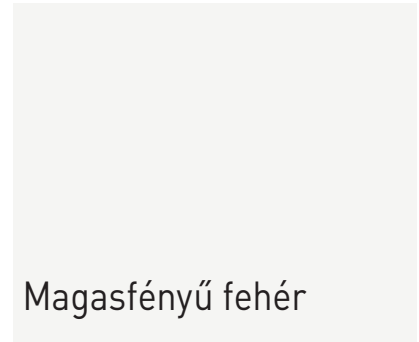
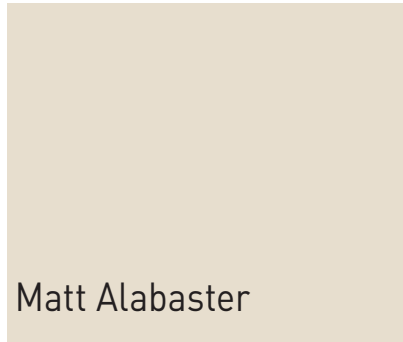
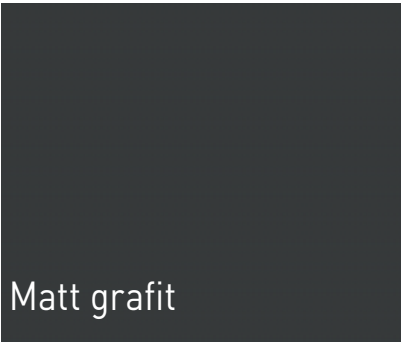

FÓLIA SZÍNEK

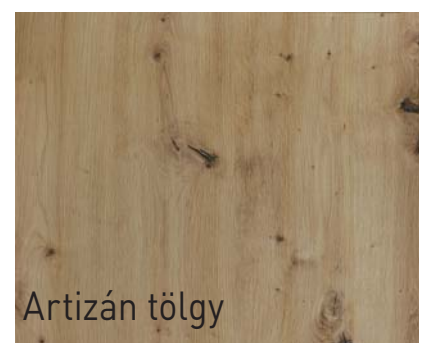
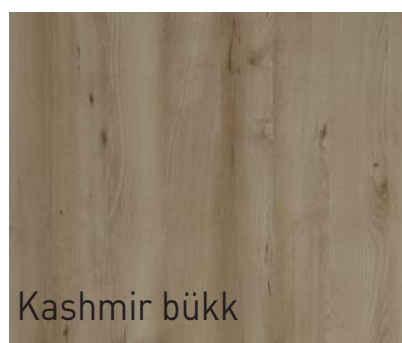
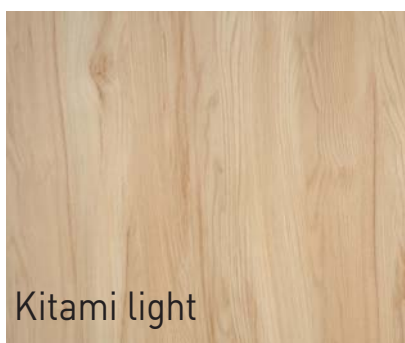
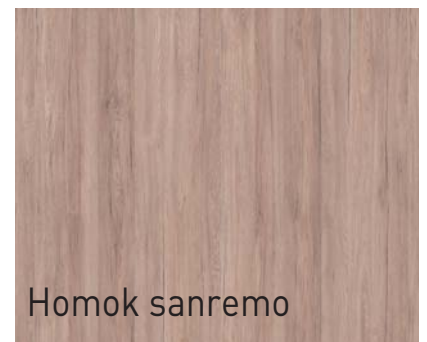
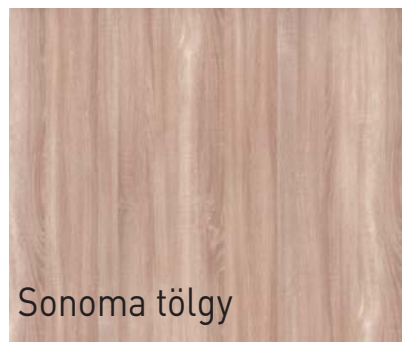
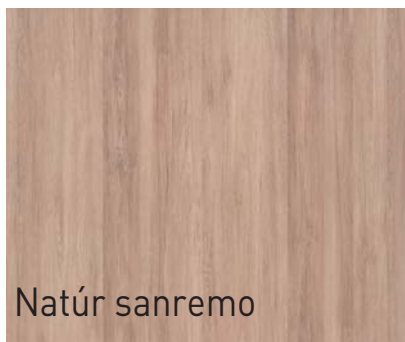
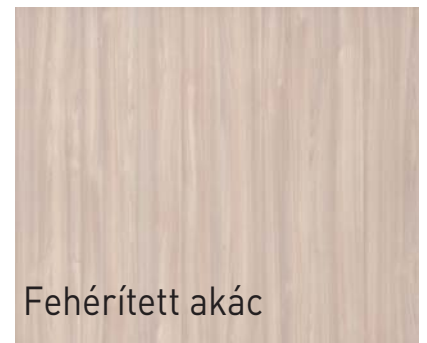
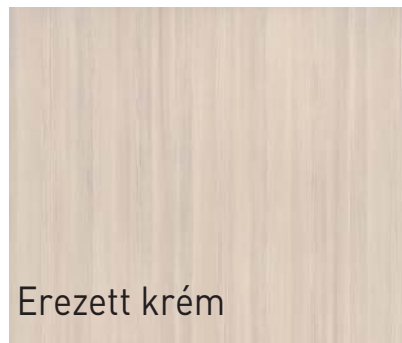
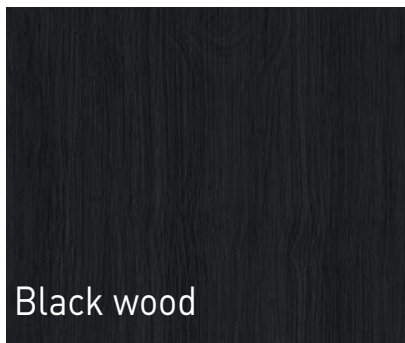
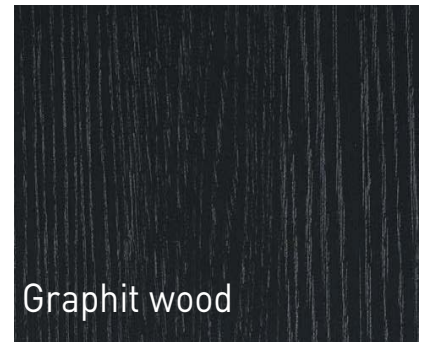
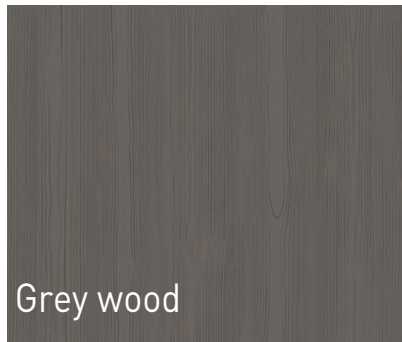
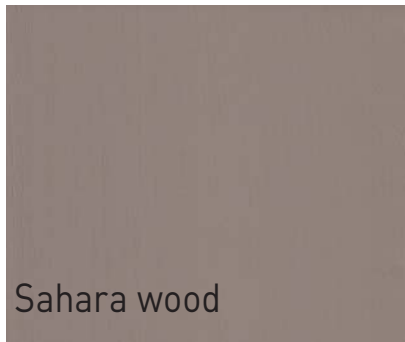
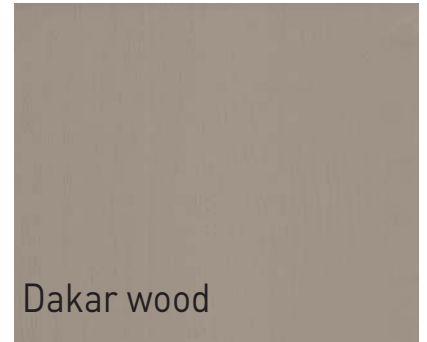
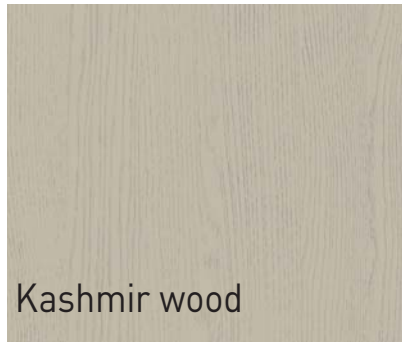

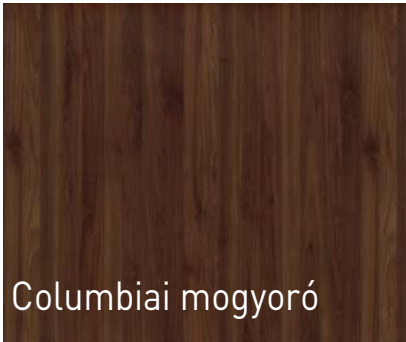
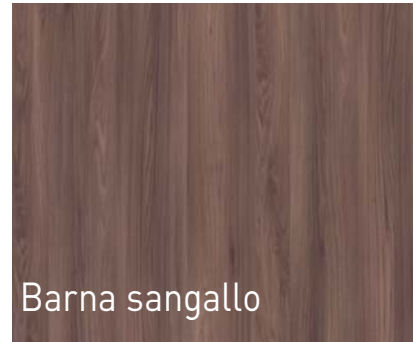
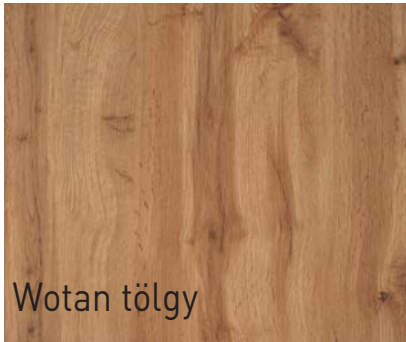

FESTETT SZÍNEK



Nett 62



Nett 63



Nett 64



Nett 65



Nett 67



Nett 68

Nett 69



Nett 70

Nett 71

Nett 72

Nett 73

Nett 74

Nett 75

Nett 76

Nett 77



MEGRENDELÉSI FELTÉTELEK

Megrendelést **minden esetben csak írásban** fogadunk el. Az írásbeliség formái: e-mail, web-es felület.

Aktuális kínálatunkról megrendelés előtt tájékozódjon honlapunkon! www.nettfront.hu

A megrendelések kötelező elemei:

- a megrendelő neve és elérhetőségei
- számlázási cím
- szállítási cím
- adószám
- típus (marásminta)
- szín
- méret (**magasság x szélesség mm-ben**)
- mennyiség

Megrendelés leadása előtt kérjük, ellenőrizze a rendelés paramétereit! A megrendelések módosítására a későbbiekben már nincs lehetőség.

A rendelés lemondása meghatározott díj ellenében lehetséges, figyelembe véve az adott gyártási státuszt.



GYÁRTÁSI IDŐK

Termékeink gyártását, típustól függően, **10 és 20 munkanapra** vállaljuk. A megadott gyártási idő tájékoztató jellegű, a változtatás jogát fenntartjuk.



GARANCIA, JÓTÁLLÁS, SZAVATOSSÁG, REKLAMÁCIÓ

Termékeinkre a számla kiállításától számított **2 év, fóliás termékekre 5 év garanciát** vállalunk. A garancia keretében a vevő számlával köteles igazolni a termék eredetét. A rendeltetésszerű használat mellett meghibásodott terméket a garancia keretében kicseréljük, amennyiben cserére nincs lehetőség, a termék vételárát visszatérítjük. Csak a garancia-, illetve a szavatossági időn belül jelzett és számlával igazolt meghibásodásért tudunk garanciális időn belül jótállást vállalni (Ptk. 248 §).

Interneten leadott megrendelés esetén vegye figyelembe az alábbi, ide vonatkozó kormányrendeletet:

„A 17/1999 (II. 5.) Korm. Rendelet 5. § C pontja alapján a fogyasztó nem gyakorolhatja a 4. § szerinti – 8 munkanapon belüli, indoklás nélküli – elállási jogot, amennyiben a termék megrendelésének (utasításainak) megfelelően készül” (mivel termékeinket nem raktárkészletről, hanem a vevő megrendelése alapján gyártjuk).

Az interneten megrendelt termékeinkre egyaránt a fenti jótállási és szavatossági feltételek vonatkoznak.

Megrendelés leadása előtt kérjük, ellenőrizze a rendelés paramétereit! A megrendelések módosítására a későbbiekben már nincs lehetőség.

A rendelés lemondása meghatározott díj ellenében lehetséges, figyelembe véve az adott gyártási státuszt.

A mennyiségi, számlázási és szállítási sérüléssel kapcsolatos észrevételeit a rendelés átvételét követő 24 órán belül jelezzék! Csak ebben az esetben tudjuk reklamációként kezelni.



SZÁLLÍTÁSI FELTÉTELEK

Az áru elkészülését követően minden megrendelőt értesítünk arról, hogy a termék telephelyen átvehető vagy néhány napon belül kiszállításra kerül. **Az elkészült frontok kiszállítását saját autókkal a viszonteladók részére végezzük az ország egész területén.** Szállítási költség: A megrendelő saját telephelyére történő szállítás esetén egyszeri szállítási költséget számítunk fel. Budaörsi raktárunkban történő áruátvétel esetén szállítási költség nincs.

ÁLTALÁNOS INFORMÁCIÓK

ÁLTALÁNOS INFORMÁCIÓK

Felhívjuk figyelmüket arra, hogy utánrendelés esetén a festett és a fóliás termékek esetében a színazonosságot - bár törekszünk rá - nem tudjuk garantálni. A felületkezelő alapanyagok, legyen az festett vagy fóliás, folyamatos fejlesztés alatt állnak az alapanyag gyártók környezetvédelmi törekvései miatt, így azok összetételének változása befolyásolhatja a végeredményt. Ezért fordulhatnak elő árnyalati eltérések a régebbi és az új gyártmányok között, melyet nem tudunk garanciaként elfogadni.

Tilos alkoholos filctollal írni a frontok felületére és a védőfóliára is, mert ez meglátszódhat a felületen a védőfólia eltávolítása után!

A méreteket kérjük mm-ben megadni, magasság x szélesség sorrendben!

Az egyes termékeknel kérjük vegye figyelembe a minták kialakítási lehetősége miatt megadott méretkorlátozásokat.

A Nett Front Kft.-nél a szín- és marásminta választék változtatásának jogát fenntartjuk.

Felhívjuk partnereink figyelmét, hogy a forgalomban lévő kis méretű színminták nem adják vissza a fóliák teljes erezetét. Kérjük, rendelés előtt nagyobb felületen is tekintse meg a kiválasztott fólia mintázatát!

Az ajtók elvágása esetén megszakítjuk az élek zárását, lehetővé téve a gőz, vagy a nedvesség behatolását, aminek az eredménye az MDF megdagadása és a fólia leválása lehet. Ezért az elvágott termékekre nem fogadunk el reklamációt.



SZERELÉSI TANÁCSOK A HŐ HATÁSÁRA BEKÖVETKEZŐ DEFORMÁLÓDÁS ELKERÜLÉSE ÉRDEKÉBEN

70 °C hő felett a vákuumfólia és az alapozó film zsugorodik. Ezt a bútor készítése során, kérjük, vegye figyelembe. A frontok intenzív hőnek való kitétele fólialeváláshoz vezethet, ezért szereléskor hőelvezető használata ajánlott.

Felső elemek védelme:

A felső front elemek védelmére 900 mm széles elszívó ajánlott. Kihúzható elszívó esetén, zárt helyzetben az ajtók alsó élének a védelméről gondoskodni kell. Keskeny, beépített elszívó esetén az elszívó mellett alukeretes ajtók használata javasolt. MDF frontok esetén az ajtók élének a védelme biztosítható pl.: a korpusz oldal és/vagy fenék megduplázásával, úgy, hogy az ajtó süllyesztve (közé záródóan) legyen beépítve.

Sütőbeépítés:

Beépíthető sütő használatát ajánljuk, amelyek közé záródó ajtajúak, ezért frontálisan bocsátják ki a hőt és nem oldalra. Más kialakítású sütő használat esetén mindenképpen a **hőterelő lemez (sín)*** használatát ajánljuk.



* A Nett Front Kft. ezt a terméket nem árusítja!

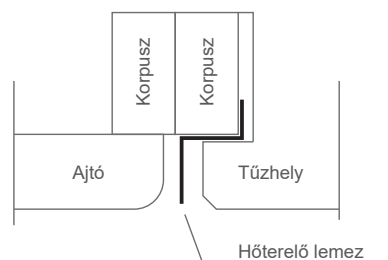



TISZTÍTÁSI ELŐÍRÁS MAGASFÉNYŰ FÓLIÁS ÉS FELÜLETKEZELT BÚTORAJTÓKHOZ

Általánosan érvényes, hogy tisztítani kevés tisztítószeret tartalmazó meleg vízzel kell, mely semmiféle karcolást okozó anyagot nem tartalmazhat. Tisztítás előtt a felületet portalanítani kell.

A tisztítószer nem tartalmazhat aromás szénhidrogéneket, észtereket, ketonokat, halogénezett szénhidrogéneket és 25%-nál töményebb alkoholt, valamint ecetet sem.

Magasfényű fóliás front esetén a védőfólia eltávolítását követő négy hétben nem szabad az ajtót tisztítani. Ezen idő eltelte után a felületet meleg vízzel és puha, nem karcoló ronggyal lehet tisztítani.

A termék tisztítására mikroszálás kendőt, bármilyen háztartásban használatos, nem maró hatású, súroló szemcsét nem tartalmazó folyékony tisztítószeret javasolunk.

A durva, szemcsés szennyeződések tisztításkor karcolást okozhatnak, ezért óvatosan, kellő körültekintéssel járjanak el a tisztítás során.



EGYEDI GYÁRTÁSÚ TERMÉKEK TERVRAJZ ALAPJÁN

Először egy méretezett rajzot kérünk, valamint azt, hogy a marási profiljaink közül melyiket szeretné. Ezután küldjük az általunk elkészített árajánlatot. A jóváhagyott ajánlat visszaérkezése után kezdjük a gyártást.

ÜVEGMÉRETEK*

Falc szélesség: 10 mm ± 1 mm

Falc mélység: 10 mm ± 0,5 mm

Kivétel: A31, A44, A45, A61, A62, A63, A68, A71, A73, A75, A76, A77, A78, K111, K113, K114
mintáknál = **5 mm ± 0,5 mm**

üvegszámítási képlet	ajtótípus
üveg = ajtó külmérete -104 mm	A4, A6, A10, A13, A17, A18, A22, A23, A28, A29, A33, A44, A45, A66
üveg = ajtó külmérete -106 mm	A1, A2, A3, A5, A8, A11
üveg = ajtó külmérete -110 mm	K111, K161, K162
üveg = ajtó külmérete -112 mm	A31, A61, F202, F203
üveg = ajtó külmérete -114 mm	K113, K114
üveg = ajtó külmérete -115 mm	A62, A63
üveg = ajtó külmérete -119 mm	A104
üveg = ajtó külmérete -123 mm	F201
üveg = ajtó külmérete -124 mm	A19
üveg = ajtó külmérete -126 mm	A71, A76
üveg = ajtó külmérete -133 mm	A40
üveg = ajtó külmérete -136 mm	A73, A78
üveg = ajtó külmérete -144 mm	FK207, FK208, FK209
üveg = ajtó külmérete -151 mm	F204
üveg = ajtó külmérete -159 mm	FK205, FK206

Így körbe 1–1,5 mm-rel kisebb az üveg. * Üvegezhető ajtókhöz üveget nem forgalmazunk.



5650 Mezőberény, Gyomai út 26.
Nyitva tartás: hétfőtől péntekig 8–16 óráig

E-mail: rendeles@nettfront.hu
Tel.: +36 66 424-102, 522-380, +36 30 978-1289
Fax: +36 66 522-310

Budapesti raktár:
2040 Budaörs, Bánki Donát út 490.
(Bólyai János utca sarok)
GPS koordináta: 47.468373, 18.892948
+36 30 475-6993
Árukiadás: hétfőtől péntekig 8–16 óráig

www.nettfront.hu



Az Ön kereskedője: